

ЙОРДАН ПЕТКОВ • ИВАЙЛО ХИНОВ



РАЗУЗНАВАНЕ С БОЙ



Военна академия „Георги Стойков Раковски“

Настоящата монография обхваща основни понятия, отнасящи се до същността на разузнаването с бой в операциите и съдържа тематика, съобразена с основните проблеми на планирането, поддръжката и функционирането на този вид бойно действие в съвременни условия. Представени са гледни точки, относно възникването и развитието на разузнаването с бой с примери за неговото прилагане като неделима и осъзната част от операциите. Разгледани са основни задачи на разузнаването с бой и са формулирани съображения за неговото организиране и водене. Акцентирано е както върху термини, навлезли в нашата военна теория през последните години и залегнали в редица национални публикации, както и върху такива от военната история, с които може да бъде оприличено това, което днес разбираме под разузнаване с бой.

В монографичния труд са засегнати въпроси, свързани със същността на разузнаването с бой и задълженията на длъжностните лица относно неговото организиране, ръководство и водене в хода на операции в съвременните условия.

Обстойно са разгледани основни виждания и схващания по отношение на разузнаването с бой, възприети и прилагани от редица държави в миналото и понастоящем, като възможност, от една страна, за добиване на информация, а от друга – за поставяне на начало и развитие на евентуална настъпателна операция.

Монографията е предназначена не само за офицери и специалисти, обучаващи се във Военна академия „Г. С. Раковски“, но и за всички, които се интересуват от общите проблеми на организирането, функционирането и особеностите на разузнаването с бой в операциите.

Авторите на монографията не претендират за изчерпателност по отношение на тематиката, свързана с разузнаването с бой. Включеното в нея съдържание има за цел да обогати теорията в тази област, чрез включване и анализиране както на исторически източници, така и на съвременни постановки, регламентираны от актуални документи и схващания по тази проблематика.

РАЗУЗНАВАНЕ С БОЙ

Българска, първо издание, 2025 г.

© Йордан Петков – автор, 2025 г.

© Ивайло Хинов – автор, 2025 г.

© Георги Кирилов – корица, 2025 г.

© Военна академия „Георги Стойков Раковски“ – издател, 2025 г.

ISBN 978-619-7711-72-1

СЪДЪРЖАНИЕ

УВОД / 5

Първа глава

СЪЩНОСТ И СЪДЪРЖАНИЕ НА РАЗУЗНАВАНЕТО С БОЙ / 10

- 1.1. Разузнаването с бой според българските схващания / 10
- 1.2. Разузнаването с бой според схващанията на Организацията на Северноатлантическия договор / 13
- 1.3. Разузнаването с бой според американските схващания / 16
- 1.4. Разузнаването с бой според руските/съветските схващания / 22
- 1.5. Разузнаването с бой според схващанията на други държави / 28

Втора глава

РАЗУЗНАВАНЕТО С БОЙ ПРЕЗ ГОДИНИТЕ / 42

- 2.1. Разузнаването с бой през XVIII – XIX век / 43
- 2.2. Развитие на разузнаването с бой през XX век / 59
 - 2.2.1. *От началото на XX век до началото на Втората световна война / 60*
 - 2.2.2. *Втората световна война (1939 – 1945) / 65*
 - 2.2.3. *Периодът след Втората световна война / 109*

Трета глава

РАЗУЗНАВАНЕТО С БОЙ В БЪЛГАРСКОТО ВОЕННО ИЗКУСТВО / 129

Четвърта глава

**СЪОБРАЖЕНИЯ ПРИ ПЛАНИРАНЕ И ИЗПОЛЗВАНЕ
НА РАЗУЗНАВАНЕ С БОЙ / 170**

4.1. Общи съображения по планирането на разузнаване с бой
и отговорности на основните длъжностни лица / 173

*4.1.1. Съображения по планирането на разузнаване с бой
от старшия щаб / 176*

*4.1.2. Съображения по планирането на отряда
за провеждане на разузнаване с бой / 179*

4.2. Съображения по отношение на провеждането
на разузнаване с бой / 192

ЗАКЛЮЧЕНИЕ / 201

ЛИТЕРАТУРА / 203

REFERENCES / 209

*History doesn't repeat itself,
but it does rhyme*

Mark Twain

УВОД

Осигуряването на информация за противника, благодарение на ефективно разузнаване, е не само съществена част от защитата на армията, но и основа на всички идеи и действия във войната. От друга страна, разузнаванията, които са пренебрегнати или неправилно започнати, водят до непредвидени ситуации, чиито резултати или никога не могат да бъдат възстановени, или е възможно, само с цената на големи жертви (Asiaticus [Pseud] 1908).

Притежаването на информация относно противника винаги е ключов фактор за водене на бойни действия – както в миналото, така и в настоящето. Разузнаването е комплексна дейност, която има за цел да осигурява на командирите и подчинените им формирования нужните познания относно състава, степента на готовност, въоръжението, замисъла за действие на противника и други важни аспекти на оперативната среда. *Разузнават се удобните участъци за блокиране на противостоящите сили, маршрутите за извършване на обход и обхват и наличието на заграждения, които да възпрепятстват маньовъра на собствените сили, установява се състоянието на наличните пътища и мостове, както и годността им за използване. Разузнават се всички съоръжения за наличие на белези от подготовка за разрушаването им и на подстъпите към тях* (Tashkov & Rusekov 2021, p. 52). За постигането на такава осведоменост обикновено не се пестят сили и средства, в нея вземат участие всички налични формирования и се използват всички способности, които са във възможностите на дадено

подразделение. В тази връзка разузнаването с бой (РсБ) е един от способите, които активно допринасят за създаване на адекватна представа за намеренията на конкретен противник.

Разузнаването с бой най-общо може да се счита за тактическа военна операция, при която целта е чрез активни бойни действия да се добие информация за позициите, силите и намеренията на противника. Тази форма на разузнаване е особено ефективна в условия, при които другите разузнавателни методи се провалят или предоставят ограничена информация. РсБ включва краткосрочни нападения, които принуждават противостоящата страна да разкрие своите позиции и намерения.

Тактиката на разузнаване с бой има дълга история, като корените ѝ могат да бъдат проследени още от Наполеоновите войни. В този период то се използва за предварително разузнаване на защитни позиции и прегрупиране на основните сили за бързо настъпление. Значението му се увеличава по време на Първата световна война, когато командирите на фронтовите линии разбират, че добиването на информация чрез директна атака е един от малкото ефективни начини да се разкрият силните и слабите страни на противника.

Втората световна война е друг важен период за РсБ, особено в действията на Съветската армия. През втората ѝ фаза то се утвърждава като основен инструмент за разкриване на защитните линии и съоръжения на противника и дори за неговото дезориентиране. Съветската армия използва тактиката на РсБ в хода на подготовката на мащабни настъпления, както и за предизвикване на противника да разкрие критични отбранителни елементи като артилерийски и инженерни позиции. След войната РсБ продължава да е част от съветската и руската тактическа доктрина, като през последните десетилетия се адаптира и за условията на локални конфликти и асиметрични военни действия.

През последните десетилетия РсБ се прилага в няколко ключови конфликта, в които се утвърждава като особено полезно за разкриване и изолиране на съпротивителни елементи, не само в планински терени, но и в градска среда, която се характеризира със сложен и многоизмерен изкуствен физически терен, насложен върху съществуващите естествени условия (релеф, води, растителност и др.), представляващ сгради, улици и друга инфраструктура, която варира по вид, функция, форма, размер, материал и конструкция (Vozov 2020, pp. 117 – 124).

Така например, в конфликта в Сирия през 2015 – 2016 г. руската армия използва РСБ, за да установява скрити позиции на ислямистки групировки и да неутрализира ключови отбранителни обекти. В градската среда, където възможностите на традиционните разузнавателни средства като сателити и безпилотни летателни системи са ограничени, РСБ се оказва особено ефективно за локализиране на важни цели и за разкриване на противникови мрежи от тунели и укрития.

Във войната в Афганистан (2001 – 2021), американската армия също използва РСБ – в този случай за разкриване на талибански укрепления и снабдителни маршрути в труднодостъпни планински терени. Малки тактически отряди провеждат локални атаки, с които принуждават талибаните да реагират, като по този начин разкриват своите позиции и подземни тунели.

При битката за Мосул (2016 – 2017) в операцията срещу „Ислямска държава“ (ИДИЛ) в Ирак, *...се наблюдава устремно развитие на тактиките, техниките и методите за въздействие. Съчетаването на класически форми за водене на бойни действия с асиметрични или хибридни тактики* (Gradev et al. 2022, p. 241) от страна на ИДИЛ, което поставя редица предизвикателства пред иракската и американската армия, които използват РСБ за разкриване на добре укрепени позиции на бунтовниците в градска среда. Тази тактика е приложена чрез локални атаки, които предизвикват бойци на ислямистката групировка да се разкрият, след което артилерийските и авиационните сили нанасят точни удари по тях.

В конфликта в Украйна (от 2014 г. и до момента) РСБ играе важна роля за разкриване на позициите на украинските сили в Източна Украйна и при идентифициране на основни отбранителни линии. Руски и сепаратистки сили използват тактиката, за да осигурят безопасността на свои ключови настъпателни действия и да получат информация за огневите позиции на украинската артилерия. През последните няколко години (след февруари 2022 г.) бойните действия между Русия и Украйна, освен че извеждат на преден план използването на редица нови технологии, тактики и прийоми (използване на свръхзвукови ракети, масово прилагане на безпилотни летателни системи, получаване на информация от сателити и др.), показват, че т.нар. конвенционална война и свързаните с нея способности, които ре-

дица специалисти, явно прибързано, определят като безвъзвратно отминали, все още намират приложение и на съвременното бойно поле. Един от тези способности е разузнаването с бой.

Следейки действията на войските, както и множеството репортажи и коментари, особено в редица интернет платформи, ще видим, че разузнаването с бой присъства в тях доста често. Така например, след обявеното намерение за скорошно контранастъпление, още в средата на 2023 г. украинската армия започва разузнавателни операции, насочени срещу руската отбрана, извършвани непосредствено преди планираните контранастъпателни действия. Предназначени да „тестват“ руската отбрана, те са идеален пример за разузнаване с бой, съсредоточени върху Донецка област в югоизточна Украйна и град Бахмут. Според някои източници в тези случаи разузнаването с бой се използва, за да накара противника да разкрие местоположението, размера, възможностите, разположението или намерението на своите сили, като ги принуждава да отговарят на настъпателните действия.

Естествено, като всички други начини, РСБ не е нито най-важният, нито най-използваният способ, но то допринася за потвърждаване или отхвърляне на един или друг вариант за действие на противника непосредствено преди предприемане на активни действия от собствените сили. Ето защо много държави засягат въпроса с водене на РСБ в своите действащи нормативни документи. Това, което възниква като въпрос обаче, е къде точно тези държави поставят РСБ и как точно го възприемат.

Според някои доктрини, класифицирайки го от гледна точка на целите, които се търсят, това е разузнавателен способ, въпреки че по своята същност РСБ коренно се различава от това, което очакваме от една разузнавателна дейност, а именно проведена от малко по състав формирование по скрит от противника начин. За разлика от това, РСБ (както става ясно в изложението) няма как да се проведе нито от много малко по състав формирование, нито скрито от противника. Това ни препраща към друга класификация, която го поставя при видовете операции, изхождайки от начина за постигане на поставените задачи, от състава и числеността на подразделението, което го провежда. Редно е да отбележим, че в някои национални документи на редица държави фигурират и двете класификации.

„В общ енциклопедичен план знанието се определя като система от съждения с принципна и единна организация, основана на обективни закономерности“ (Tashkov et al. 2009, p. 114). Познанието за същността на РсБ допринася за неговото по-пълно и точно разбиране, за закономерностите, които можем да открием при планирането му и в хода на неговото провеждане. Тези знания ни помагат да разберем дали противникът провежда РсБ и иска само да разкрие нашето построение и замисъл, което да използва за предстоящо настъпление, или е започнал своята същинска атака. В същото време, освен по отношение на противника, познанията за това какво представлява РсБ ни дават възможност да си изградим ясна представа дали имаме нужда да го провеждаме, разполагаме ли с необходимите сили и средства и на кои подразделения всъщност следва да бъдат възложени подобни задачи. За да си отговорим на всички тези въпроси, свързани с РсБ, следва да разгледаме основните термини и понятия. Това дава възможност за правилно възприемане на същността и разбиране на съдържанието на „разузнаването с бой“. Така можем да направим опит за неговото свързване с някои термини и понятия, но в същото време и да го открояваме от други, за да не се допуска погрешно отъждествяване.

СЪЩНОСТ И СЪДЪРЖАНИЕ НА РАЗУЗНАВАНЕТО С БОЙ

Терминът „разузнаване с бой“ може да се открие както в българската военна литература и български национални военни публикации, така и във военната лексика на редица държави като САЩ, Португалия, Сърбия, Китай, Франция, Руската Федерация и др.

1.1. Разузнаването с бой според българските схващания

Логично ще започнем с разглеждане на българските виждания по въпроса. Въпреки че в българската военна теория и практика РСБ има добри традиции (виж Четвърта глава), в нашата съвременна доктринална база този въпрос е засегнат съвсем повърхностно. Пример за това е Доктрината за провеждане на операции (Ministerstvo na otbranata 2018, p. 110), в която липсва определение за този вид бойни действия, но се посочва, че *разузнаването с бой се отнася към настъпателните тактически действия, наред с атаката, рейда, засадата и т.н.* (таблица 1), без повече пояснения по въпроса.

Таблица 1. Видове тактически действия

Настъпателни	Отбранителни	Стабилизиращи	Преходни	Поддържащи	Специални
<ul style="list-style-type: none"> • атака • рейд • засада • развитие на успеха • преследване • излизане от обкръжение • заблуда • демонстрация • разузнаване с бой 	<ul style="list-style-type: none"> • отбрана • задържащи бойни действия 	<ul style="list-style-type: none"> • сигурност и контрол • поддръжка при реформа в сектор сигурност • първонач. възстановяване на основни услуги 	<ul style="list-style-type: none"> • разузнаване за гарантиране на безопасност • сближаване с противника • срещен бой • съединяване • изтегляне • оттегляне • смяна на формирания • марш • преодоляване на препятствия 	<ul style="list-style-type: none"> • спасителни • възстановяване на основни услуги • възстановяване и поддържане на законния ред • защита на инфраструктурата и собствеността • възстановяване и поддържане на местната власт • формиране на среда за междуведомствен успех 	<ul style="list-style-type: none"> • специално разузнаване • директни действия • военно подпомагане • антитерористични операции

В същото време, Доктрината за сухопътни операции (Националната публикация НП-3.2), освен че потвърждава посоченото в Доктрината на въоръжените сили, по отношение на основните видове тактически действия при провеждане на настъпателни операции, посочва и целта, с която се провежда разузнаването с бой, а именно „противостоящите сили да бъдат принудени да разкрият местоположението си, количеството и разпределението на силите и средствата, с които разполагат, или евентуалните си намерения“ (Ministerstvo na otbranata 2020, pp. 11 – 12).

Повече информация, относно същността на понятието може да се открие в тактическа публикация „Тактика на механизирани и танкови формирования“ (ТП 3.2-1), в която РсБ се отнася към т.нар. преходни тактически действия (ТД). Преходните ТД са онези, посредством които се създават условия за преминаване от един към друг вид основни тактически действия, т.е. свързват, поддържат и създават условия за изпълнение на настъпателни, отбранителни и/или стабилизиращи ТД. Чрез тях се цели прекъсване или създаване на контакт с вражески или противостоящи сили (В/ПС) и включват (но не се ограничават само до тях) *разузнаване с бой*, сигурност, развързване, срещен бой, свързване/съединяване, оттегляне, изтегляне, смяна на формирования, преодоляване на препятствия (водна преграда и др.), марш и други.

Преходните (свързващите) действия никога не се провеждат самоцелно. Те трябва да предполагат създаване на условия за провеждане на други ТД и/или дейности. Определена комбинация от едновременни настъпателни, отбранителни и стабилизиращи действия може да даде насоченост на операцията за определено време и място. Вследствие на развитието на обстановката операцията (кампанията) може да промени своя характер. Например, от чисто бойна към операция (кампания) по поддържане на мира, което неминуемо ще промени и баланса между прилаганите видове и форми на тактически действия. По време на кампанията, в зависимост от привличането и преразпределянето на усилията и ресурсите, ще се променя и балансът между видовете тактически действия. Ако операцията (кампанията) се движи към понижаване на интензивността на прилаганото въоръжено насилие, повече усилия и ресурси ще бъдат насочени към стабилизиращите и по-малко – към настъпателните и отбранителните действия (Ministerstvo na otbranata 2023, pp. 30 – 31).

Тази класификация, от своя страна, влиза, в известно противоречие с НП-3 и НП-3.2, в които РсБ е класифицирано като разновидност на

настъпателните тактически действия и не е засегнато в преходните тактически действия. Още по-голямо объркване за мястото на РсБ по отношение на видовете тактически действия може да предизвика самото определение, представено по-нататък в ТП 3-2.1, а именно, че „*Разузнаването с бой* е настъпателно ТД, посредством което се цели В/ПС да бъдат принудени да разкрият местоположението си, количеството и разпределението на силите и средствата (бойния ред), с които разполагат, и/или евентуалните си намерения. То се прилага се в случаите, когато разузнавателната информация за В/ПС е оскъдна или противоречива и е необходимо точно определяне на позициите за ефективно въздействие. Реакцията им може да покаже основните слабости в отбранителната им система.“

В публикацията се обръща внимание и на това, че *командирите на механизирани и танкови формирования (МиТФ) може да използват разузнаването с бой преди и/или по време на основните бойни действия като средство за поддържане напрежението на отбраняващите се с оглед на заплахата от загуба на терен и разкриване на построението им в дълбочина. Освен това, при воденето на този вид настъпателни действия е нужно поддържане на готовност за използване на всяка изгодна възможност за развитие на успеха.* Също така се изтъква, че всяко МиТФ може да води разузнаване с бой в свой собствен интерес или пък в интерес на старшата инстанция. За действията, които се провеждат, е необходимо да са заделени достатъчно сили, за да принудят противостоещите сили да реагират. Необходимо е обаче да са поставени ограничения на командира на изпълняващото тези ТД формирование, за да се избегне ситуация на влизане в решителни бойни действия или обкръжаването му. Щом се постигне търсеният от командира ефект или резултат, последващите действия биха могли да бъдат блокиране на В/ПС, осигуряване на рубеж за атаката на главните сили, изчакване подхода на главните сили и действия като резерв, следване и поддръжка, или оттегляне (Ministerstvo na otbranata 2023, p. 94).

Този текст, обаче, не разкрива за командирите от кои нива се отнася, както и кои точно тактически формирования се визират. Свободното му тълкуване може да доведе до извода, че дори командирът на механизирания взвод може да планира и проведе РсБ в свой интерес с подчиненото му формирование, което би могло да породи неяснота по отношение на неговата същност и цели, което е в известно противоречие с основните схващания по този въпрос.

Освен в националната доктринална база, въпросът за РсБ се отбелязва и в българската военна литература, засягаща използването на маневрените формирования от сухопътните войски, където разбирането за РсБ до голяма степен се припокрива с посоченото в националните документи. Основната прилика е, че РсБ се отнася към *основните видове настъпателни действия*, а не към преходните тактически действия. Сходство може да се открие и по отношение на целта, която е „да се принуди противникът да разкрие собственото си разположение, количеството сили, усиленията си, бойния ред и намеренията на своите формирования по време на противодействието на нашите демонстративни настъпателни действия. Противниковата реакция може да покаже основните слабости в отбранителната му система“ (Енев 2013, р. 171).

За разлика от националните и тактическата публикация, военната литература дава отговор на въпросите кой командир може да използва РсБ и в чий интерес то може да бъде проведено. Така например, командирът на батальона може да използва разузнаването с бой по време на основните бойни действия като средство да поддържа напрежението на отбраняващите се с оглед на заплахата от загуба на терен и разкриване на евентуални слабости. Освен това, при воденето на този вид настъпателни действия е нужно поддържане на готовност за използване на всяка изгодна възможност за развитие на успеха.

В същото време батальонът може да води разузнаване с бой в свой интерес или пък в интерес на старшата инстанция (бригадата). Действията, които се организират, трябва да са достатъчно силни и достоверни, за да принудят противника да реагира. Трябва обаче да са поставени ограничения на командира на изпълняващото тази задача подразделение, за да се избегне ситуация на затягане на боя и предприемане на по-решителни действия. Щом се постигне необходимият на командира резултат, последващите действия биха могли да бъдат съгласно получените разпореждания – блокиране на противника, продължаване на атаката или оттегляне (Енев 2013, р. 171).

1.2. Разузнаването с бой според схващанията на Организацията на Северноатлантическия договор

Въпросът с РсБ се разглежда и в публикациите на Организацията на Северноатлантическия договор (*англ. North Atlantic Treaty*

Organization – NATO/ *фр.* Organisation du Traité de l'Atlantique Nord – l'OTAN). Подобно на българските национални документи, в тях тематиката е слабо засегната и не внася достатъчно яснота за неговата същност.

Речникът на термините и дефинициите, възприети в НАТО определя РсБ като *настъпателна операция, провеждана за разкриване и/или тестване на мощта на ПС или за добиване на друга информация.* (Ofis na NATO po standartizatsiya 2021) Сходно е определението и в терминологичния речник на Алианса за сухопътни операции, където РсБ са *бойни действия, предназначени да неутрализират елементите за сигурност на противника и да определят тяхното местоположение* (Ofis na NATO po standartizatsiya 2012).

Интересно е да се отбележи, че в друг документ на Алианса, касаещ провеждането на сухопътните тактически операции, а именно АТР-3.2.1, издание 2022 г. (Conduct of Land Tactical Operations – STANAG-2605 – February 2022) липсва информация за РсБ, но за сметка на това предходната версия на документа от 2018 г. (Allied Land Tactics, Edition B, Version 1, Aug. 2018) го определя като: *настъпателно действие, предназначено за разкриване и/или установяване на вида, състава и организацията на противника или добиване на друга информация.* Целта на разузнаването с бой е да принуди противника да разкрие местоположението, състава, разположението или намерението му, като го принуди да реагира на настъпателните действия. Неговата реакция може да разкрие слабости в отбранителната му система, които могат да бъдат атакувани или силни страни, които трябва да се избягват. Командирите могат да използват разузнаването с бой като средство за поддържане на натиск върху отбраняващите се чрез овладяване на ключов терен и разкриване на слабите страни на противника. Те също трябва бъдат готови да се възползват от всяка възможност да развият тактическия успех. Подобно на някои от посочените български документи, се казва, че *дадено формирование може да проведе свое собствено разузнаване с бой или да го проведе под ръководството на старшия щаб*, като също не става ясно състава/нивото на въпросното формирование. В същото време е подчертано, че РсБ следва да се провежда от формирования, които притежават достатъчно ударна и огнева мощ, за да се принуди противникът да реагира, независимо че може да се наложи да се поставят ограничения за командирите да избягват действия, които биха могли да ги ангажират в решителен бой. След

като основната задача на РсБ е постигнала целите си, но формированията все още са в контакт с противника, може да му бъде поставена задача да прикове неговите сили, да атакува или да се оттегли (NSO 2018).

Повече за същността на понятието може да се разбере от тактическата публикация АТР 3.2.1.1, където РсБ се разглежда като *една от основните техники за разузнаване, наред с класическите разузнавателни дейности, които изискват скритост на действията и разузнаването с огън* (англ. Reconnaissance by fire). Освен това РсБ е определено като преднамерено действие, с което да се принуди или предизвика реакция от ПС, или е насочено към неутрализиране на контраразузнавателните му елементи. Тук също се посочва, че реакцията на ПС може да разкрие слабости в отбранителната система, които да бъдат атакувани, или силни страни, които да се избягват. Може да се проведе в район, по маршрут или на определен участък, където нивото на заплахата е високо и/или се предполага концентрация на противникови формирования (NSO 2022).

От този документ става ясно, че при провеждане на „разузнаване с огън“ или „разузнаване с бой“, за разузнаване на широк фронт и при контакт с противника, особено подходящи са разузнавателните формирования, които използват бронирана техника (англ. Armoured and mechanised reconnaissance elements), тъй като те отговарят на изискването за притежаване на необходимата огнева и ударна мощ. В същото време, разузнавателните формирования използващи бронирана техника са по-малко ефективни при провеждане на разузнаване в сложен терен и при изпълнение на стандартни разузнавателни дейности, присъщи за разузнавателни формирования, действащи на бързо подвижни колесни платформи или в пеши строй, които от своя страна са по-малко ефективни при работа на открит терен или срещу тежки бронирани сили (NSO 2022).

Редица държави разглеждат в своята военна литература и в националните си публикации собствени виждания и разбирания за същността на разузнаването с бой. Ето защо, след като вече е представена българската гледна точка, следва да отделим нужното внимание и на други схващания по въпроса.

1.3. Разузнаването с бой според американските схващания

Разузнаването с бой (*англ.* Reconnaissance in Force) се споменава в редица документи на американската армия, съгласно които дейностите, свързани с добиването на информация за противника и зоната на операцията се отнасят към т. нар. „преходни операции“ (*англ.* Enabling Operations). Според Army Doctrine Publication No. 3-90 (ADP-3-90) Offense and Defense/2019, переходните операции подпомагат провеждането на настъпателните, отбранителните и стабилизиращите операции, както и на задачите за подпомагане на гражданските власти. По своята същност те не са решаващи, но съдействат за създаване на условия за изпълнение на всяка операция. В същото време са толкова комплексни, че изискват самостоятелно планиране, както и добре разбираеми и изпълними стандартни оперативни процедури. Към тези операции се отнасят разузнаването (*англ.* Reconnaissance), операцията по сигурност (*англ.* Security Operations), придвижване (*англ.* Troop Movement), смяната на място на формирования (*англ.* Relief in Place), преминаване през бойния ред напред/назад (*англ.* Passage of Lines), контрамобилност (*англ.* Countermobility), мобилност (*англ.* Mobility), заблуда (*англ.* Tactical Deception), информационни операции (*англ.* Information Operations) и операции по свързване/съединяване (*англ.* Link-Up Operations) (фиг. 1).

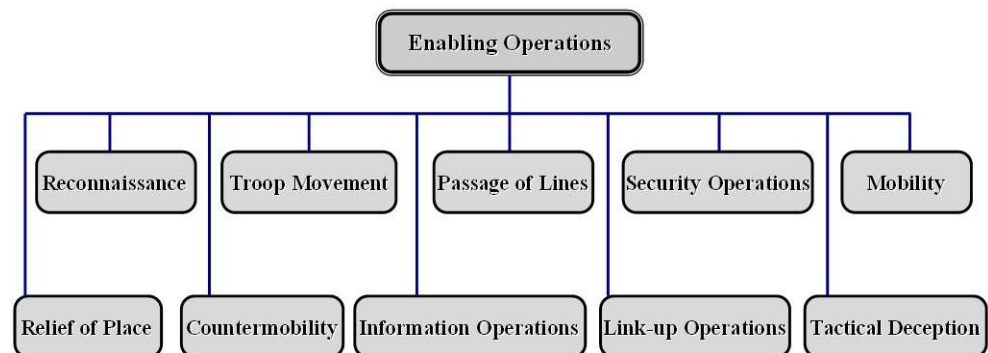

Фиг. 1. Преходни операции според американските схващания

Преходните операции, обикновено се използват от командирите като част от техните формиращи операции¹ (*англ.* Shaping Operations) или от усилията, които не са насочени за постигане на решителни действия (*англ.* supporting efforts) (U.S. Army–Department of the Army 2019, p. 5-1).

От своя страна, разузнаването се разглежда като дейност, която се извършва с цел да се добие, чрез визуално наблюдение или други методи, сведения за дейностите и ресурсите на противника или да се получат данни за метеорологичните, хидрографските или географските характеристики на определен район. То представлява целенасочена дейност, която подразделенията провеждат преди, в хода и след операцията, за да осигурят командирите и щабовете с необходимата информация, използвана в процеса на планиране (в частност разузнавателната оценка на оперативната среда), за да могат да бъдат разработени, а в последствие да се потвърдят или променят, вариантите за действие на противника.

С цел да се разкрие по-подробно мястото на РсБ в контекста на преходните операции, и в частност – на разузнаването (*англ.* Reconnaissance), като вид преходна операция, се разглеждат **пет основни вида разузнавателни операции** (фиг. 2): разузнаване на район (*англ.* Area Reconnaissance), разузнаване с бой (*англ.* Reconnaissance in Force), разузнаване на маршрут (*англ.* Route Reconnaissance), специално разузнаване (*англ.* Special Reconnaissance) и разузнаване на зона (*англ.* Zone Reconnaissance). По своята същност, разузнаването с бой се възприема като „вид разузнавателна операция, която има за цел да открие или установи състава, разположението и действията на противника или да получи друга информация. Разузнаване с бой се провежда когато в даден район е разположен противник, за който не може да се добие достоверна информация по друг начин. Командирът на подразделенията, определено да проведе разузнаване с бой, планира както оттеглянето, така и поддръжката от собствени сили (в случай че те се сблъскат с превъзходящ ги противник), така и развитието на евентуален успех.“ (U.S. Army–Department of the Army 2019, p. 5-2).

¹ Това са операции, които създават необходимите условия за успешно провеждане на решителните операции.



Фиг. 2. Видове разузнавателни операции според американските схващания

Подобни разбирания се застъпват, съвсем логично и в други документи на американската армия. Така например, във Field Manual No. 3-90/2023, се споменават същите пет вида разузнавателни операции, като се посочва и кои видове разузнавателни формирования за кои разузнавателни операции са подходящи (таблица 2).

Таблица 2. Видове разузнавателни операции и определените за тяхното провеждане формирования

	Разузнавателен взвод (Scout Platoon)	Разузнавателна Група или рота (Troop or company)	Въздушнопреносими (Air cavalry)	Кавалерийски ескадрон ² (Cavalry squadron)	Бригадна бойна група (Brigade combat team)	Дивизия (Division)	Сили за специални операции (Special operation forces)
Зона	X	X	X	X	X		
Район	X	X	X	X	X		
Маршрут	X	X	X				
Разузнаване с бой				X (с уси- ление)	X	X	
Специално							X

² Еквивалент на разузнавателен батальон

За провеждане на РсБ командирите и щабовете планират усиления, за да се възползват от възможността за развитие на евентуален успех, както и варианти за оттегляне в случай на сблъсък с превъзхождащи сили на противника (U.S. Army–Department of the Army 2023 a, p. 12-16). Освен това се обръща внимание и на задачите, които следва да бъдат изпълнени по време на разузнаването с бой, а именно:

- проникване в зоната за сигурност на противника (*англ.* the enemy's disruption zone) и определяне на нейния размер по фронта и в дълбочина;

- определяне на местоположението и бойния ред на противниковите сили;

- атакуване на позициите на противника с цел да го принуди да реагира чрез използване на наличните си резерви или на определените сили за контраатака, наличните си сили и средства за огнева поддръжка и специфични огневи системи, както и чрез вътрешно позиционен маньовър;

- определяне на слабите места в бойния ред на противника, от които да се възползват собствените сили;

- разкриване на препятствия и изграждане на пътища и проходи, където и когато е необходимо;

- навлизане в райони, определени за провеждане на операции в специфична среда, които не са били заети преди това от приятелски или собствени сили, като например градска среда.

Както и при другите разузнавателни задачи, подразделенията, които провеждат разузнаване с бой, докладват и продължават да изпълняват възложената им мисия, като очакват указания за последващите действия от старшия щаб, в случай че не могат да завършат поставените задачи (U.S. Army – Department of the Army 2023 a, p. 12-16m; U.S. Army – Department of the Army 2023 b, p. 4-18).

Като допълнение на казаното, може да се посочи и написаното в едно учебно пособие на Рязанското въздушно-десантно училище, разглеждащо тактиката на американската армия, според което за изпълнение на споменатите задачи се използват настъпателни действия, към които се отнасят: *настъплението с ограничени цели и тактическите отвличащи /вниманието/ действия*. Към настъплението с ограничени цели, според Щербак и Андреев, американските военни специалисти отнасят *разузнаването с бой*, рейдовете и превантивните удари пред предния край. За

тактически отвличащи действия се считат лъжливите атаки, демонстративните действия, действията по заблуда и лъжливите демонстрации (Shterbak & Andreev 1999, p. 33). Освен това, те отнасят разузнаването с бой към т. нар. *специфични настъпателни действия*, към които се причисляват още рейдовете в тила на противника, лъжливите удари и демонстративните действия (Shterbak & Andreev 1999, p. 62). В тази връзка, разузнаването с бой се провежда по заповед на командира на дивизията или на армейския корпус със следните задачи:

- определяне очертанието на предния край и границите на района (полосата) за отбрана на противника;
- разкриване на бойния ред и числения състав на противника;
- установяване на разположението на огневите средства на противника.

Батальонната тактическа група е най-малкото подразделение, използвано за водене на разузнаване с бой, което се характеризира с ограничени цели, малка дълбочина на бойните задачи и се провежда, по принцип, на широк фронт (Shterbak & Andreev 1999, pp. 67 – 68).

Разузнаването с бой се разглежда и в други нормативни документи като Field Manual 2-0/2023, където се споменава като един от петте вида разузнавателни операции и се посочват определените за тяхното провеждане формирания (U.S. Army – Department of the Army 2023 с).

Друг документ, в който могат да бъдат открити вижданията на американската армия за провеждането на РСБ е „Советская военная энциклопедия“ от 1979 г. В нея се обръща внимание, че то се планира и се провежда като настъпление, но с ограничени цели. Ако е необходимо да се получат данни за групировката и характера на действията на противника на широк фронт, разузнаването с бой може да се проведе под формата на редица активни, за проверка на отбраната, действия на отделни направления, с достатъчно сили, за да се принуди противникът да предприеме ответни действия и да разкрие групировката, състава и бойния ред на своите войски. В официалните ръководства на армиите на НАТО специално се подчертава, че командирът е длъжен да има готовност да развие тактическия успех, постигнат в хода на разузнаването с бой (Ministerstvo oborony SSSR–Institut voennoy istorii 1979, p. 33).

Разглеждайки американските схващания по отношение на РСБ, любопитно изследване представлява монографията на майор Робърт Фикс, озаглавена „Разузнаване с бой: Ключов принос към темпото“ (англ.

Reconnaissance in Force: Key Contributor to Tempo). В нея авторът се фокусира върху важността на РСБ за поддържане на темпото в настъпателни операции на американската армия. В документа е разгледано развитието на РСБ в американската армия, като се подчертава и как то допринася за поддържане на инициативата в боя, сковаване на противника и бързото възползване на слабите му места. Фикс анализира темпото на бойните действия чрез различни исторически примери и теоретични концепции. Според него Американската армия възприема концепцията за РСБ през 1939 г., първоначално като начин за локални атаки с ограничени цели. Фикс разглежда примери (като този със VII корпус от септември 1944 г. по време на Втората световна война), за да илюстрира употребата на разузнаването с бой и проследява развитието на доктриналните схващания на САЩ, включително значителните промени за ролята му в периода на Студената война.

Фокусът във въпросната монография е поставен върху скоростта и поддържането на темпото в настъпателни операции. Основната цел на РСБ, според Фикс, е „да държи противника в *напрежение и в състояние на несигурност* и да не му позволява да организира контраатака“. Подчертава се, че успешното използване на РСБ може да доведе до разкриване на уязвимите места и да позволи на командирите да се възползват от възможността за получаване на предимство спрямо противника (Fix 1993).

На базата на представената в американските документи информация може да се направят някои изводи по отношение на *класификацията, задачите и формиранията*, които могат да провеждат разузнаване с бой.

Съществуващата класификация на видовете операции, провеждани от американската армия разкрива в пълна степен мястото и значението на РСБ в операциите. От една страна, то може да бъде определено като формираща или като преходна операция, чиито успех ще допринесе в значителна степен за успеха на решителните операции. От друга страна, може да се възприема като преходно тактическо действие, което е необходимо условие за преминаване към основен вид операция, каквато е настъплението. Ако по отношение на класификацията, РСБ акцентира върху бойната функция „маньовър“, при отчитане на задачите, които се изпълняват, ударението е върху бойната функция „информация и разузнаване“. Разузнавателната същност на този вид тактически действия-измества фокуса към добиването на информация, свързана с физикогеографските

особености на зоната на операцията и/или наличните заплахи (противостоящи сили). За формированията, които могат да провеждат РСБ се поставя изискването да бъдат на ниво поне батальон, усилен със съответните сили и средства.

1.4. Разузнаването с бой според руските/съветските схващания

Разглеждайки схващанията на Руската Федерация/СССР за разузнаването с бой (*рус.* разведка боем), определение за него може да бъде открито в Съветската военна енциклопедия от 1979 г., в която се отбелязва, че представлява „добиване на разузнавателни данни за противника чрез бойни действия (настъпление) от специално определени подразделения“, че е „способ за *войсково разузнаване*“ и „обикновено, се провежда в случаите, когато няма възможност да се получат необходимите сведения за противника чрез други способи“ (Ministerstvo oborony SSSR–Institut voennoy istorii 1979, p. 33). Освен това се посочва, че разузнаването с бой не губи своето значение и в съвременните условия, особено в бойни действия с използване само на обикновени средства за поразяване. За провеждането му може да бъде назначен усилен мотострелкови или танков батальон (рота), в чиито състав се включват разузнавателни дозори и разузнавателна група за залавяне на пленници, документи, образци въоръжение и снаряжение, а за водене на артилерийско и инженерно разузнаване – разузнавачи-артилеристи и сапъори. Подразделенията, провеждащи разузнаване с бой, се поддържат с огъня на артилерията, а в някои случаи и на авиацията (фиг. 3). Командирите на съединения и части, в чиито полоси (участъци) се провежда разузнаване с бой, лично наблюдават за неговото развитие и за резултатите (Ministerstvo oborony SSSR–Institut voennoy istorii 1979, p. 33).

Допълнителна информация относно разузнаването с бой може да бъде открита в бойния устав за батальон (рота) от 1982 г. Според устава, разузнавателните сведения в батальона (ротата) се добиват по време на боя чрез наблюдение, подслушване, рейдове, засади и разузнаване с бой (Ministerstvo oborony SSSR 1982, par. 298).

Батальонът (ротата) може да се назначава в разузнавателен отряд и за водене на разузнаване с бой. На разузнавателния отряд се указва полоса или направление за разузнаване, на батальона (ротата), назначен за

водене на разузнаване с бой – близка задача и направление за по-нататъшно настъпление.

На батальона (ротата), назначен в разузнавателен отряд, обикновено се придават подразделения от инженерните и химическите войски; на батальона (ротата), назначен за водене на разузнаване с бой – необходимите средства за усилване, а неговите действия се поддържат с удари на авиацията, огъня на артилерията и други огневи средства (Ministerstvo oborony SSSR 1982, par. 310). *Разузнавателният отряд* изпълнява задачи по наблюдение, провеждане на засади, налети, а при необходимост и с бой. В бой, отрядът влиза в случаите, когато е невъзможно да се добият сведения за противника с други способи или е необходимо да се унищожи (залови) важен обект (Ministerstvo oborony SSSR 1982, par. 311).



Фиг. 3. Водене на разузнаване с бой със силите на мотострелкови батальон (вариант)

Советская военная энциклопедия, 1979, с. 33

Идеята за действие на мотострелковия батальон като разузнавателен отряд се развива и в по-новото издание на бойния устав от 2006 г. В

него, цялата осма глава е посветена на действията на батальона като разузнавателен отряд, т.е. – орган за войсково разузнаване, който се изпраща от съединението (частта) на най-важното направление. Той се назначава обикновено в състав на разузнавателна или специално подготвена мотострелкова рота. В някои случаи като разузнавателен отряд може да бъде назначен мотострелкови батальон, като същият може да се усилва с подразделения на родовете и специалните войски, да се поддържа с авиация и артилерия (Ministerstvo oborony Rossiyskoy federatsii 2006, par. 448).

Разузнавателният отряд изпълнява задачи по наблюдение, разузнавателни засади, нальоти, а в случаите, когато е невъзможно да се добият сведения за противника с други способности – и с бой. *Разузнаване с бой* разузнавателният отряд води, ако е невъзможно да се разкрие обектът с други способности. За предизвикване на ответни действия от страна на противника част от главните сили се определят за провеждане на демонстративни действия. Предизвиквайки ответни действия, разузнавателният отряд установява състава на неговите главни сили, разположението на огневите средства, разкрива характера на обекта, неговото местоположение и определя неговите координати. Излизането от боя и изтеглянето на разузнавателния отряд се извършва под прикритието на аерозолна завеса, като се използват особеностите на местността. След изтеглянето си разузнавателният отряд продължава да изпълнява поставената задача (Ministerstvo oborony Rossiyskoy federatsii 2006, par. 458).

В учебно пособие от 2012 г. допълнително се подчертава, че отчитайки дефицита от сили и средства за всестранно осигуряване в щата на бойните подразделения, част от задачите за бойно осигуряване се възлагат на бойни подразделения, особено що се отнася до разузнаването и охранението. Именно органите за разузнаване и охранение първи се срещат с противника и от техните правилни действия зависи успехът на всички елементи на тактическата група. При изпълнението на задачи по бойно осигуряване подразделенията използват същите форми на тактически действия, както при изпълнение на бойни задачи.

Според същия документ разузнаване с бой се провежда в случаите, когато с други способности добиването на сведения за противника не е възможно. По своята същност боят противоречи на изискванията за скритост и внезапност, което гарантира на органите за разузнаване тежки последиствия. Именно затова към разузнаване с бой се прибегва в крайни случаи

и само след разрешение на старшия командир. На нивото взвод–рота извършването на видимо мощно настъпление, което да принуди противника да разкрие построението на отбраната си, е малко вероятно, въпреки че разузнаването за настъпващия противник при водене на отбраната може да се води от малки формирования (Gorshkov 2012, p. 124).

Огневите задачи при водене на разузнаване с бой се провеждат до степен, че да предизвикат активизиране на противника. За това е необходимо да се създаде такава организация на разузнаването, която дава възможност за ранно разкриване на промените в активността на противника. Негови елементи могат да бъдат наблюдателите и наблюдателните постове. Те се разполагат на подходящи места, позволяващи наблюдението на противника в хода на водене на бойните действия, а при необходимост се придвижват зад бойния ред или действат непосредствено в състава на главните сили или пунктове за управление.

Отчитайки, че разузнаването с бой служи като сигнал за противника за предстоящо настъпление, този способ за разузнаване може да се използва с цел въвеждането му в заблуждение (Gorshkov 2012, p 124).

Задачите, които следва да се изпълняват по време на РСБ, според руските военни специалисти, са няколко и включват:

- установяване на реалното очертаване на предния край на отбраната на противника и разполагането на подразделенията в нея;
- разкриване огневата системата на пехотните, артилерийските и минохвъргачните средства и формирования;
- установяване на характера на отбранителните съоръжения, препятствия и заграждения;
- разкриване на стикове/междини и флангове на подразделения;
- залавяне на пленници и документи;
- установяване на групировката на противостоящия противник, бойния и числения състав, наличието на резерви (Vorobyev 2002, pp. 660 – 661).

Руското (съветското) разбиране на РСБ е отразено и в разработката на Лестър Грау, озаглавена „Разузнаване с бой в руски стил“ (*англ. Reconnaissance-in-Force Russian Style*). Този труд разглежда историческото и съвременното използване на РСБ в руската/съветската армия. Изследва се развитието на тази тактика от Наполеоновите войни до по-новите конфликти като тези в Афганистан, Чечения и Сирия. Основният фокус е върху начините по които РСБ се използва за добиване на информация с разузнавателна стойност чрез бой и манипулиране на отговора

на противника. Тежестта е поставена върху комбинирането на различни видове оръжия, включително поддръжка от авиацията и артилерията. Документът описва дълга традиция на използване на РСБ в руската и съветската армия, като разглежда подробно случаи от Първата световна война и Втората световна война. Грау подчертава значението на РСБ в съвременните конфликти в Сирия и Украйна, където тактиката е модифицирана, за да се справи със сложни и добре прикрити отбранителни позиции. Според автора, руският модел на РСБ е свързан с разкриване на позициите на врага и събиране на информация чрез бой, когато други разузнавателни методи се провалят. Основна цел е да се предизвика реакция от отбраняващия се, което позволява командирите да анализират действията на противника. Грау изследва използването на масирана огнева поддръжка, включително артилерия и авиация, за да се усилва разузнавателният потенциал на атаката (Grau 2018, pp. 33–39).

Сравнителен анализ между подходите към разузнаването с бой на САЩ и Руската Федерация

На основата на исторически примери и документален материал, може да бъде направена съпоставка между основните схващания по отношение на РСБ на двете световни военни сили – САЩ и Руската Федерация, като в този контекст, сравнявайки двата подхода, може да се направят някои изводи и съждения.

Руският подход е фокусиран върху силно координираните действия, където различни части на армията работят заедно, за да добият необходимата информация, включително танкови и пехотни части, които атакуват с участието на масирана поддръжка. Подходът на Русия залага на задълбочена подготовка и т. нар. шоков ефект.

От друга страна, американският модел акцентира върху гъвкавостта и бързото вземане на решения. РСБ се разглежда като инструмент, който позволява на армията да поддържа висок темп в боя и да се възползва от успешни атаки за по-нататъшно настъпление.

Докато руският модел се основава на тежка огнева мощ и дълбочина в разузнаването, американският е по-гъвкав и се фокусира върху изземване на инициативата в боя.

Основната цел на РСБ, възприемана от Руската Федерация, е да разкрие ключова информация за отбранителната групировка на противника чрез агресивни атаки, които провокират врага да разкрие позициите си. Моделът се използва, за да разбие добре организирани отбранителни линии и да подготви почвата за основното настъпление. Разузнаването тук не е просто пасивен процес, а директно взаимодействие с врага чрез бой.

Според схващанията на САЩ РСБ се разглежда не само като начин за добиване на информация, но и като инструмент за поддържане на висок темп в хода на настъпателната операция. Основната цел е да се държи противникът в постоянно състояние на несигурност и дезорганизация, като се предотвратява възможността за организиране на контраатака.

Руският подход към РСБ е силно вкоренен в големите конвенционални войни, където основните противници са равностойни по отношение на сила и ресурси. Исторически примери като Втората световна война и съвременните конфликти в Сирия и Украйна показват, че РСБ е ключов метод за проникване в ешелонираните отбранителни позиции и разкриване на противника.

В американската армия РСБ е ключов компонент не само в позиционните конвенционални войни, но и в по-малки конфликти. То се използва за бързо преминаване през слаби точки в отбраната на врага, като същевременно се поддържа натиск върху противника.

По отношение на командването и управлението, в руския модел командирите се фокусират върху подготовка и планиране на мащабни настъпателни действия. РСБ се използва за събиране на последни данни преди основното настъпление, като същевременно служи за дезориентиране на врага. Важен елемент е координирането на войските и силите – пехота, артилерия, авиация – в единен удар, което позволява оказване на натиск в различни направления.

От друга страна, американските командири са склонни да използват РСБ като по-гъвкава и адаптивна тактика, при която от съществено значение са бързото вземане на решения и способността да се реагира на променящата се ситуация. При успех в РСБ атаката може да се развие в по-мащабно настъпление, като се използват слабостите на врага.

По отношение на използване на ресурсите, руският подход залага силно на масирана огнева поддръжка и комбиниране на оръжейни системи. Големият акцент е върху нанасянето на артилерийски и авиационни

удари, които играят ключова роля в РсБ, за да „разчупят“ отбраната на противника и да го принудят да разкрие стратегическите си ресурси.

В американската армия РсБ разчита повече на бързина, мобилност и използване на съвременни технологии за разузнаване като дронове, сензори и прецизно оръжие. Това позволява да се провеждат по-малки, но с висока ефективност действия, които не изискват масирано използване на човешки ресурс.

Двата модела на разузнаване с бой отразяват различни военни доктрини и подходи към него. Руският модел се основава на насищане на сила, дълбока подготовка и координация, докато американският акцентира върху гъвкавостта, темпото и бързината в бойните действия. Тези различия отразяват различни философии за водене на война – Русия залага на силови и координирани удари, докато САЩ търсят максимална ефективност чрез бързина и инициатива. И двата модела подчертават важността на разузнаването с бой, но в подходите, целите и същността на понятието можем да открием различни нюанси. Руският модел акцентира на мощни, комплексни операции с цел разузнаване и дезорганизиране на врага, докато американският е по-гъвкав и насочен към запазване на инициативата и темпото на настъпление. Разузнаването с бой в руския контекст е силно оръжие, използвано в подготовка за основните удари, докато в американския то е част от по-динамична и мобилна тактика за бързо адаптиране към бойната обстановка.

1.5. Разузнаването с бой според схващанията на други държави

След направения анализ между двата модела в САЩ и Руската Федерация, нека разгледаме и виждания за същността, целите и задачите на разузнаването с бой в други страни.

Държава, която също е възприела разузнаването с бой в свои нормативни документи и научни публикации е *Португалия*. В националната публикация „Операции“/2012 (*порт. Publicação Doutrinária do Exército (PDE) 03-00 “OPERAÇÕES”*) се казва, че „провеждането на целия спектър от операции изисква способност за едновременно съчетаване на всички видове операции: настъпателни, отбранителни, стабилизиращи и операции за гражданска подкрепа“. На следващо място са посочени видовете операции и като част от тях – основните тактически действия. Комбинацията от видове операции в хода на дадена кампания например,

може да варира в зависимост от промените в характера на операцията и промените в оперативната среда, които са в състояние да наложат промяна във вида или последователността на предварително установената комбинация. Така например, една дивизия може да провежда настъпателни операции в един район и да има формирования, които провеждат отбранителни и стабилизиращи операции в други райони“ (Ministério da Defesa Nacional 2012, pp. 2-17). В този контекст, *разузнаването с бой* (*порт. Reconhecimento em força*) се отнася към основните задачи, изпълнявани в хода на настъпателните операции. Към тях са причислени още: марш с придвиждане за контакт; атака; удар; преследване; заблуда; демонстрация; засада; пробив в обкръжение. Съответно, целите, които следва да бъдат постигнати с провеждането на РСБ, са свързани с:

- изпреварване на противника при овладяване/заемане на терен, имащ важно тактическо значение;
- добиване на информация;
- лишаване на противника от ресурси;
- заблуждаване или отклоняване на вниманието на противника от района на съсредоточаване на усилията;
- приковане на противостоящите сили;
- изземване на инициативата;
- дезорганизиране на настъпателните действия на противника;
- определяне на местоположението или изолиране на противника;
- създаване на условия за провеждане на стабилизираща операция.

Въпреки, че разузнаването с бой намира място при настъпателните операции, самото разузнаване попада при преходните операции. Разузнаването с бой се разглежда по-подробно в тази част от документа, която разяснява същността на настъпателните операции и в частност, като част от една от основните настъпателни задачи – атаката. По своята същност целта на атаката се заключава в това, „да разгроми противника, да се овладеят и/или задържат неговите позиции. Обикновено атаката включва координирано придвижване на сили, подпомагано от огън с право мерене и от закрити огневи позиции“.

Атаката може да се разглежда като решаваща или формираща операция. Тя може да бъде с или без предварително планиране, в зависимост от времето, което е на разположение за нейното организиране и подготовка. От своя страна, атаката може да бъде няколко вида: бърза атака, планова атака и целенасочена атака. Именно, като част от целенасочените

атаки, наред с контраатаката, дезорганизиращата атака и удара (като форма на тактическите действия, наред със сражението и боя), е посочено и *разузнаването с бой*. За него се казва, че „целта на разузнаването с бой е да накара противника да разкрие местоположението, построението, потенциала, състава или намеренията на неговите сили посредством начина по който реагира на собствените настъпателни действия. Командирите могат да провеждат разузнаване с бой, за да държат противника под натиск или да овладеят важен терен, като го принудят да разкрие своите уязвими места“ (Ministério da Defesa Nacional 2012, pp. 6-4 – 6-5).

Както се вижда, до голяма степен това съответства на схващанията, заложили в американските документи, поставяйки РсБ при видовете настъпателни операции, а не толкова като способ за разузнаване, въпреки целите, като по-особеното е, че разузнаването с бой може да се използва като средство за оказване на непрекъснат натиск върху противника.

Друга държава, която разглежда разузнаването с бой е **Сърбия**. В сръбската военна литература то се споменава във Военната енциклопедия от 1973 г., в която се посочва, че разузнаването с бой (*срб. кирилица* Насилно извиђање, *срб. лат.* Nasilno izviđanje) е „способ за бойно разузнаване, с който се цели, противникът, посредством сила, да бъде принуден да разкрие своето разположение, състав (сили) и средства и своите намерения. Обикновено се използва, когато сведения за противника не могат да бъдат добити по друг начин или когато се явява най-бързия и най-ефикасен способ от гледна точка на планираните задачи. В съответствие с това се определят и силите, които трябва да проведат разузнаването с бой. Най-често това са отделни отряди със смесен състав, с ранг на рота до батальон (пехотен, танков), с необходимите средства за усилване“ (Gažević (ed) 1973, p. 795).

Освен в енциклопедията, информация на сръбски език може да бъде намерена и в книга на военното издателство на Югославската народна армия от 1962 г., в което разузнаването с бой се описва и обяснява от гледна точка на съветската армия по време на Втората световна война, като се посочва, че „по време на войната непрекъснато са се усъвършенствали способите за разузнаване. Специално място има разузнаването с бой, провеждано непосредствено преди настъплението“. Друг интересен факт, който може да се открие в тази книга, е, че разузнаването с бой се превръща в

обичайна практика, като го провеждат основно *предните батальони*³ един до два дни преди началото на настъплението на главните сили, а в много от случаите, разузнаването с бой е прераствало в стандартно настъпление (Vulat et al. 1962, p. 164).

Стават ясни и целите на разузнаването с бой, а именно:

- да разкрие и установи предния край на противниковата отбрана;
- да разкрие групировката на противника, огневата система, системата от инженерни заграждения, характера на отбранителните обекти;
- да залови пленници.

В някои случаи на подразделенията, определени за водене на разузнаване с бой, са поставяни и такива задачи, като: овладяване на важен рубеж или населено място пред предния край, овладяване на една или няколко траншеи от предния край с цел подобряване на началното положение на съветските подразделения (Vulat et al. 1962, p. 283).

Прави впечатление, че сръбските източници представят разузнаването с бой като способ за добиване на информация, а не както го възприемат САЩ и Португалия – като вид настъпателна операция. Друга особеност е, че като за формиране, способно да проведе РсБ, е посочена и ротата, която, подобно на батальона, трябва да има необходимото усиление.

На следващо място, като държава, която възприема като част от своето военно изкуство използването на разузнаването с бой, може да бъде посочен *Китай*. Според Николенко и съавтори, китайските военни специалисти възприемат една доскоро позната и за нас терминология, свързана с видовете бойно осигуряване. Според китайските схващания бойното осигуряване представлява комплекс от мероприятия, които се провеждат с цел създаване на благоприятни условия за водене на боя. Към основните видове осигуряване се отнасят: разузнаването, свързката, защитата от ЯХБО, инженерното осигуряване, тактическата маскировка, метеорологичното (хидрометеорологичното) осигуряване, транспортната, войсковата и комендантската служба в районите на бойните действия (Nikolenko et al. 2014, p. 138). Към всяко от тях се предявяват изисквания за: своевременност на провежданите мероприятия и достоверност на добитата информация; съсредоточаване на усилията за осигуряване на главната групировка; комплексно използване на всички сили и средства; включване, в случай на необходимост, на бойни части за решаване на задачи по

³ Вероятно се визират батальони от състава на прикриващите сили.

бойното осигуряване; централизирано управление на щатните и придадените сили и средства; сигурен контрол.

Както е видно от казаното, разузнаването е един от елементите на бойното осигуряване, а *разузнаването с бой*, от своя страна, е един от разузнавателните способности за добиване на информация. Разузнаването в дивизията се води в полоса 10 – 20 км, а понякога и повече и на дълбочина от 30 до 50 км. Основни видове разузнаване са: войсковото, специалното, визуалното (оптическото), фотографирането, инженерното, химическото, бактериологичното и разузнаването на народното опълчение. Освен това, със силите и средствата на артилерийските и зенитно-артилерийските части се водят радио- и радиотехническо разузнаване, радиолокационно и звуково разузнаване. Основни способности за водене на разузнаване в дивизията се явяват: наблюдението; налета; засадата; *разузнаването с бой*; разузнаването с огън; поискът; залавянето на пленници, документи, образци въоръжение и военна техника; разпит на местни жители; пеленговането на източници на излъчване на радиовълни и шумове с помощта на радио- и радиотехническото разузнаване и звукометричните станции, както и определяне на координатите и направленията за движение на наземни и въздушни обекти с помощта на радиолокационни станции (фиг. 4) (Nikolenko et al. 2014, p. 139).

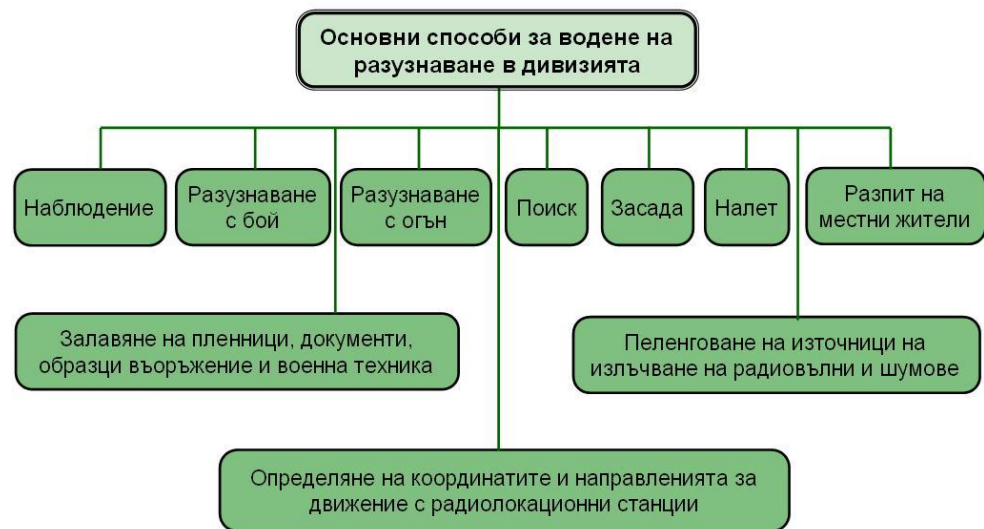

Фиг. 4. Основни способности за водене на разузнаване според китайските схващания

Войсковото разузнаване използва различни способности за добиване на разузнавателни сведения, като всеки от тях се използва в зависимост от конкретната обстановка, характера на получената задача и състава на подразделенията, определени за разузнаване. Основни способности са: наблюдение, поиск, налет, засада и *разузнаване с бой* и се използват от щатните или сформирани за изпълнението на конкретна задача подразделения.

В зависимост от обстановката и характера на разузнавателните задачи, в дивизията могат да бъдат назначени: наблюдателни постове; разузнавателни и разузнавателно-диверсионни групи; подразделения за провеждане на поиск и устройване на засади; инженерни и химически разузнавателни дозори; *подразделения за водене на разузнаване с бой*. Подразделенията, определени за разузнаване, по правило, се усилват със сапъори (със средства за разузнаване и устройване на разграждения) и химици-разузнавачи. При провеждането на поиск и за воденето на разузнаване с бой, действията на подразделенията могат да бъдат поддържани с огъня на артилерията, минохвъргачките и други огневи средства (Nikolenko et al. 2014, pp. 141 – 142).

Разузнаване с бой се организира и провежда по решение на командващия армия или на командира на дивизията с цел проверка, получаване и уточняване на данни за противника, когато те не могат да бъдат добити с други способности. По правило разузнаване с бой се провежда преди настъпление, с цел получаване на възможно най-достоверни данни за бойния ред, огневата система, характера на инженерните съоръжения и заграждения в отбраната на противника, нощем или в условията на ограничена видимост. За провеждане на разузнаване с бой може да бъде отделено и подготвено подразделение в състав от усилена рота до усилен батальон. Предвижда се и поддръжка на действията на подразделенията с огън на артилерията, противотанкови и други огневи средства.

За залавянето на пленници, документи, образци въоръжение и снаряжение, а така също и за водене на специално разузнаване, в състава на батальона (ротата) се включва група от състава на разузнавателните подразделения, разузнавачи-артилеристи, сапъори.

Ако за воденето на разузнаване с бой се назначава батальон (рота) от втория ешелон или резерва, изходното положение се заема обикновено през нощта преди началото на действията. В този случай изучаването на

местността, разположението на противника и обектите за атака се извършва от командирите и своевременно назначените наблюдатели през светлата част от денонощието.

На участъците, където ще се провежда разузнаване с бой, се увеличава количеството на наблюдателите и наблюдателните постове, определени от частите и подразделенията от всички родове войски. За по-подробно изучаване на противника на наблюдателните постове се назначават значително по-тесни сектори, а понякога и конкретни обекти за наблюдение. Добитите в резултат на разузнаването с бой сведения за противника се обобщават в щаба на дивизията (полка) и се докладват на старшия командир.

Това, което може да се посочи като по-особено в китайските виждания по отношение на водене на разузнаването в хода на бойните действия, е използването на разузнавателните групи. Според авторите, китайските военни специалисти възприемат, че разузнавателната група може да се използва във всички видове бойни действия с основни задачи: разкриване на основната групировка на противника, средствата за ядрено нападение, танковете и системите ПТУР. При всички случаи разузнавателната група, по време на изпълнение на поставените задачи, залавя пленници, документи, образци въоръжение и военна техника. В състава на разузнавателната група се включват разузнавателни, но също и пехотни и танкови подразделения в състав от взвод до рота. Отдалечението на разузнавателната група от главните сили на собствените войски се определя в зависимост от задачите и зависи от вида на бойните действия, състава на групата, характера на местността, а така също и от възможностите за поддържане на връзка с нея и може да бъде: в армията – до 80 км, в дивизията – до 50 – 60 км, в полка – до 15 км. Поставената задача разузнавателната група изпълнява чрез наблюдение, подслушване, засади, кратки налети, а в някои случаи – с бой (Nikolenko et al. 2014, pp. 147 – 148).

Може да се забележи, че това което китайците разчитат да бъде изпълнено от една разузнавателна група, значително се различава от националните ни виждания по въпроса – да е сравнително малка по състав, да действа скрито и без никакви способности за водене на разузнаване с бой.

Като допълнение на казаното по отношение на китайските схващания, интересна особеност може да бъде открита в публикация на американската армия, в която се разглеждат основните схващания за водене на съвременни бойни действие от Китайската народоосвободителна армия (КНОА). В този случай не се използва терминът „разузнаване с бой“,

а „бойно разузнаване“ (като една от двете основни форми на тактическото разузнаване⁴). Бойното разузнаване се състои от разузнавателни дейности, които включват директни действия срещу противника. Те се осъществяват преди или по време на по-голяма операция, за да информират командира при вземането на решения в хода на боя. Бойното разузнаване е основна част от повечето разузнавателни дейности на КНОА и се поставя силен акцент върху спечелването на информационно превъзходство посредством агресивни разузнавателни дейности. Всички техники за бойно разузнаване са предназначени да принудят противника да вземе решение, обикновено свързано с това дали да влезе в съприкосновение или не, и по този начин да се разкрие неговото разположение, сила или други способности. Самото бойно разузнаване включва няколко основни способа – разузнавателна атака, разузнаване с огън, рейд, заблуждаващи действия, демонстрации, диверсии и лъжливи атаки.

Разузнавателната атака, представлява *преднамерена или непредвидена атака срещу позиция на противника, проведена по време на разузнавателна мисия. Разузнавателната атака се различава от рейда по това, че не е „ударяш и бягаш“; тя е разузнаване с бой, което прераства в същинска атака.* Със своята заповед командирът може да предостави на подчинените правомощия да решат при среща със сили на противника дали да се възползват от ситуацията, за да добият информация с разузнавателна стойност и след това да се оттеглят, или да продължат атаката, ако противниковите сили изглеждат слаби или уязвими“ (Headquarters Department of the Army 2021, pp. 6 – 8).

Вероятно тук е мястото да бъде уточненена връзката с друг термин, който се използва по отношение на способите за бойно разузнаване, а именно „разузнаване с огън“ (*англ. Reconnaissance by fire*). Добре е да бъде изяснен смисълът на този термин, тъй като в някои случаи може да се получи объркване и той да бъде отъждествяван с „разузнаване с бой“.

Разузнаването с огън всъщност е „използването на огнево поразяване, обикновено от закрити огневи позиции, за разкриване на противниковите отбранителни позиции или за насърчаване на противника, отвърщайки на огъня, да разкрие своите артилерийски средства. Обикновено включва водене на масиран огън от закрити огневи позиции в

⁴ Другата формата на тактическото разузнаване е „претърсване“.

определен район, за който се смята, че е зает от противникови сили, след което въпросният район се наблюдава, за да се потвърди или отхвърли присъствието им в него, според това, как те реагират на обстрела. Разузнаването с огън може да се използва и за подтикване на противниковите батареи да реагират с ответен огън, за ефективно насочване и управление на стрелбата в интерес на контрабатарейната борба. Това има и допълнителен ефект, свързан с извънпланов разход на боеприпаси или принуждаване на противника да се препозиционира, поради заплахата от ответен огън“ (Headquarters Department of the Army 2021, pp. 6–9).

На фигура 5 е представен пример за провеждане на бойно разузнаване, което включва разузнавателна атака и разузнаване с огън.

От казаното по отношение на китайската гледна точка, свързано с разузнаването с бой, може да се обобщи, че основната разлика с посочените примери (освен чисто терминологична), е свързана с това, че могат да се привличат и по-малки формирования, например с ранг на взвод. Съществена разлика е и това, че РСБ е определено като тактически способ, който е задължителен елемент при провеждането на една съвременната операция.

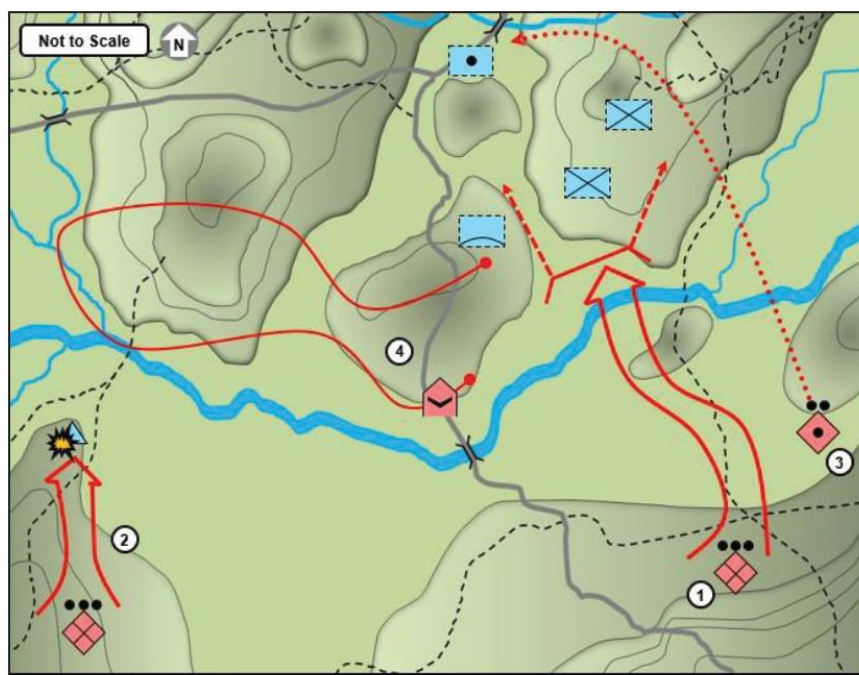

Фиг. 5. Провеждане на бойно разузнаване

(1) Пехотен взвод напредва и провежда разузнавателна атака срещу по-малки сили на противника с цел да получи информация за обстановката и да ангажира неговите резерви. След като разгроми противниковото формирование, пехотният взвод заема нова позиция;

(2) Пехотен взвод провежда настъпление срещу противников стражеви пост с цел неутрализиране на поста и залавяне на пленници;

(3) 122-мм артилерийски разчет провежда разузнаване с огън срещу предполагаеми позиции на противника, като го подтиква да разкрие позициите си и дава възможност за собствена контрабатарейна борба срещу евентуална противникова артилерия;

(4) Баражирац безпилотен летателен апарат извършва действия срещу предполагаеми противникови системи за противовъздушна отбрана, като подтиква противника да активира своите радиолокационни станции или да разкрие позицията си чрез ответни действия. Артилерията се подготвя за стрелба с цел подавяне на противниковата ПВО след разкриване на нейната позиция.

АТР 7-100.3, CHINESE TACTICS, 2021

На следващо място обръщаме внимание на вижданията за разузнаването с бой (*фр.* Reconnaissance de combat⁵) на военните стратегии във **Франция** (една държава, за която, както става видно по-нататък в текста, има значителен принос за неговото възникване и развитие).

Според *Концепцията за използване на сухопътните формирования 2020–2035* (*фр.* Concept d'emploi des forces terrestres, CEFT 2020–2035), те имат активно участие за преодоляване на неяснотите в оперативната среда (за собственото командване) и същевременно – за създаване на такава у противника, което може да се осъществи чрез комбинирано използване на въздушно-базирани и наземни източници на информация със стратегическите възможности за добиване на информация, чрез анализ, извършван от Центъра за сухопътно разузнаване (COMRENS/CRT) и, ако е необходимо, чрез специфичен процес на тактическо взаимодействие – разузнаване с бой (или бойно разузнаване) (Ministère des Armées 2021, pp. 31–32). Освен това се предвижда всички видове източници на информация на

⁵ Понякога превеждано и като „бойно разузнаване“.

сухопътните сили да допълват разузнавателните данни, добити от стратегическите и оперативните източници. В тази връзка не се изключва и използването на изкуствен интелект, който ще допринесе за фазите на анализ и използване на информацията, за да се управлява оперативната среда, да се откриват заплахи и да се прави първоначален анализ на всички събрани разузнавателни данни, които да бъдат съпоставени с друга по-обща информация.

Конкретно разузнаването с бой (бойното разузнаване) се разглежда като тактическо допълнение към останалите способности за добиване на информация. По време на обработването и съпоставянето на наличните данни, техническите ресурси могат да бъдат допълвани от бойното разузнаване – като част от информацията, която е получена в резултат на неговото провеждане – и понякога може да се окаже от стратегическо естество. Докато действията на стандартните разузнавателни органи обикновено са скрити по своята същност, бойното разузнаване е форма на активни маневрени действия, включваща изразходване на значителни ресурси в замяна на разузнавателни данни (Ministère des Armées 2021, pp. 31 – 32).

В резултат на приведените дотук аргументи и примери, можем да направим следните **обобщения**, необходимостта, от които произтича от различия в схващанията, и различните класификации относно: – същността; – целите; – кой има правото да заповядва неговото провеждане; – вида и състава на формирания, които могат да го провеждат; – видовете поддръжка, която следва да бъде осигурена; – термините с които се асоциира разузнаването с бой.

Определение

Разузнаването с бой представлява вид настъпателно тактическо действие, провеждано в интерес на ситуационната осведоменост, което създава условия за постигане на предимство преди провеждането на настъпателни операции.

Характерни черти и изискания

- Добиване на възможно най-пълна информация за вражеските/противниковите позиции и ресурси чрез ограничен, но решителен удар;
- Ясно формулиране на очакванията от операцията – дали тя е насочена към разкриване на основни отбранителни линии или цели да събере данни за тактическите действия на противника;
- Ефективността на РсБ зависи от избора на точния момент и място за атаката;
- РсБ може да се проведе с различни по мащаб формирования, като включва различни родове войски за усиление;
- Командирите трябва да преценяват дали операцията ще бъде кратка и целенасочена, или ще се развие в зависимост от получената информация;
- Ефективността на РсБ се засилва при наличие на артилерийска и авиационна поддръжка, както и на логистично осигуряване, което позволява бързо оттегляне в случай на контраатака;
- Задължителен елемент при РсБ е поддържането на оперативна гъвкавост и готовност за възползване от слабостите на противника;
- След провеждането на РсБ информацията, добита по време на операцията, трябва да бъде анализирана своевременно и предоставена на старшето командване;
- Неправилното планиране и провеждане на разузнаване с бой води до големи загуби.

Цели/Задачи

- Определяне на местоположението, бойния и числен състав на противниковите сили и наличието на резерви;
- Определяне на фронта и дълбочината на зоната за сигурност на противника;
- Провокиране на противникова реакция;
- Определяне на бойния ред на противника и на слабите места в него;

- Установяване характера на отбранителните съоръжения, препятствията и загражденията, и изграждането на пътища и проходи;
- Навлизане в райони, определени за провеждане на операции в специфична среда, които не са заемани преди това от приятелски или собствени сили;
- Определяне очертаването на предния край и границите на района (полосата) за отбрана на противника;
- Установяване на разположението на огневите средства в отбраната на противника;
- Разкриване на огневата система на противника;
- Установяване на стиковете/междините и фланговете на подразделенията;
- Добиване на информация, залавяне на пленници и документи;
- Изпреварване на противника при овладяване/заемане на терен с важно тактическо значение;
- Лишаване на противника от ресурси;
- Заблуждаване или отклоняване на вниманието на противника от района на съсредоточаване на усилията;
- Приковаване на противостоящите сили;
- Изземване на инициативата;
- Дезорганизиране на противника;
- Оказване на непрекъснат натиск върху противника и поставянето му за продължителен период от време в състояние на несигурност;
- Повишаване на бойния дух.

Кой инициира провеждането

- Командир на бригада;
- Командир на дивизия;
- Командир на корпус;
- Командващ на армия;
- Командир на компонент;
- Командващ на съвместни сили.

Кой изпълнява

- Бригада (механизирана, танкова, пехотна);
- Усилен батальон (разузнавателен, механизирани, танков, пехотен);
- Усилена рота (механизирана, танкова, пехотна).

Свързани термини

- Настъпателно разузнаване;
- Пехотно разузнаване;
- Усилена рекогносцировка;
- Патрулно нападение;
- Бойно разузнаване;
- Разузнаване със сила (Силово разузнаване);
- Разузнавателна атака.

РАЗУЗНАВАНЕТО С БОЙ ПРЕЗ ГОДИНИТЕ

Целта на настоящата глава е да се направи опит за проследяване развитието на схващанията за организиране и провеждане на разузнаване с бой назад във времето с убеждението, че подобни знания в голяма степен ще допринесат за получаване на по-ясни представи за неговата същност. Естествено, развитието на даден прием във военното изкуство не става изведнъж. То следва логиката на развитие на самото военно изкуство, съчетано с развитието на технологиите, въоръжението и бойната техника, промяната в схващанията и концепциите, измененията, които настъпват по отношение на провеждането на операциите, както и на различните роли и значението на традиционните и новосформиращи се видове и родове войски през годините. Това в пълна степен се отнася и за разузнаването с бой. В същото време целта не е да търсим примери за неговото използване в най-дълбока древност, с което да покажем колко старо, а следователно и важно, е то.

Вероятно, ако се вгледаме достатъчно продължително назад в историята, ще открием примери за използване на разузнаване с бой още в Средновековието, но това няма да означава, че е масова общоприета практика за този период, а не инцидентно моментно хрумване на конкретен военачалник. То е запомнено поради своята иновативност и заради постигнатите в определения случай резултати, а не защото е осъзната необходимост от провеждане на подобни бойни действия.⁶ Вероятно причините за това са

⁶ Например, има свидетелства, че монголите добиват информация чрез използване на т.нар. експедиционни сили. Това е второстепенно задължение на тези сили. Повечето от тях имат друга конкретна задача – например, да издирват бягащ водач. Историческото „разузнаване с бой“ на Джебе и Сюбедей започва като преследване на султан Мохамед II от Хорезмийската империя. Впоследствие те продължават през голяма част от територията на Евразия и добиват ценна информация за регионите извън монголските граници. Подобни възможности възникват и по време на обединението на Монголия, когато Чингис хан изпраща армии да преследват вождове, които не искат да му се подчинят. Въпреки че това са наказателни мисии, генералите му добиват сведения за политиката, военната сила и географията на съседни региони, а по този начин получават повече изходни данни за планиране на бъдещи нашествия (MAY, Timothy, 2007. *The Mongol Art of War: Chinggis Khan and the Mongol Military System*. Great Britain: Pen & Sword Military (imprint of Pen & Sword Books Ltd), pp. 119–120. ISBN 1-84415-476-9, ISBN 978-1-84415-476-0, eISBN 9781844683673).

различни и комплексни – използваните родове войски и прилаганата от тях тактика, продължителността и размахът на бойните действия, темпът на войната и др.

Ето защо „задълбаването“ в историята няма да отговори на основния въпрос, на който търсим отговор, а именно: откога това, което в миналото може да се оприличи на сегашното схващане за разузнаване с бой, се приема за осъзната потребност за неговото провеждане и кои са процесите, довели до това осъзнаване. Естествено, това не означава да бъдат отхвърляни автоматично решения, определени като моментни гениални хрумвания на даден пълководец. Напротив, ако не подпомагат развитието на тезата, те със сигурност допринасят за нейното обогатяване. В същото време е важно да се подчертае, че вероятността да срещнем термина „разузнаване с бой“ – в неговия съвременен вид – сред историческите извори назад във времето, е нищожна. Както и много други термини, *разузнаването с бой* през годините търпи различни трансформации по отношение на неговата семантика, значението му за цялостната операция и на неговото провеждане, което се предопределя от развитието на военното изкуство.

2.1. Разузнаването с бой през XVIII – XIX век

Основната причина да започваме от XVIII век, при положение, че е трудно да бъдат открити сведения за провеждани бойни действия, наподобяващи разузнаване с бой през този период, е свързана с нормативен документ, издаден от френския крал Луи XV през 1748 година⁷. Въпреки, че на пръв поглед кралската заповед (фиг. б) по никакъв начин не се свързва с РСБ, той може да се приеме като катализатор на развитието на един род войска, която, както се оказва, има съществено влияние върху развитието на военното дело, а оттам – и на дейностите, оприличавани през този период на разузнаване с бой. Документът утвърждава създаването и развитието на т.нар. „леки войски“ (*фр. troupes légères*) – не само пехотни, но и кавалерийски, което в този случай е по-важно, защото именно кавалерията, и то леката кавалерия, може да се посочи като военна единица, използвана за пръв път осъзнато в подобни бойни действия.

⁷ Louis XV (1710-1774; roi de France). *Ordonnance du roy, concernant la réforme dans différens corps de troupes légères*. 1-er septembre, 1748.

Първите документирани сведения за действия, наподобяващи разузнаване с бой могат да се открият по време на Наполеоновите войни, когато войските стават значително по-многочислени, а възможностите за тяхното разузнаване са съпроводени със сложности и затруднения. Наполеон често подчертава, че с енергични нападения на силни подразделения могат да се осигурят повече сведения за противника, отколкото с по-малки патрули, поради което изисква от своите командири винаги да определят силни авангарди и кавалерийски отряди пред главните сили (Gažević 1973, p. 795).

Говорейки за този период, няма как да не споменем и Суворов, който, според някои автори, преди да въведе в бой главните сили, провежда своеобразно разузнаване с бой

в случаите, когато бойното построение на противника не е напълно разкрито. Това налага той да използва пред бойната линия егерски батальони без ясно определен боен ред, които влизат в бой, сковават маньовъра на противника и под това прикритие се развърщат и встъпват в бой главните сили. Те използват най-благоприятния момент за осъществяване на решаващ удар и за нанасяне на поражение на противника там, където се очаква постигането на успех. В случаите когато предварително е проведено разузнаване и е разкрит замисълът за действие на противника, Суворов веднага нанася по него удар с главните сили, като не му позволява да се опомни (Vorobyev 2002, pp. 139 – 140).

В един трактат на френски език от 1817 г., посветен на леките войски, се казва, че в миналото австрийците оповестяват настъпателните си намерения или чрез мащабно разузнаване с открити сили ден преди, или в деня преди планираната акция, или чрез смяна на формированията, въоръжени със стари оръжия с други, които са въоръжени с нови. Също

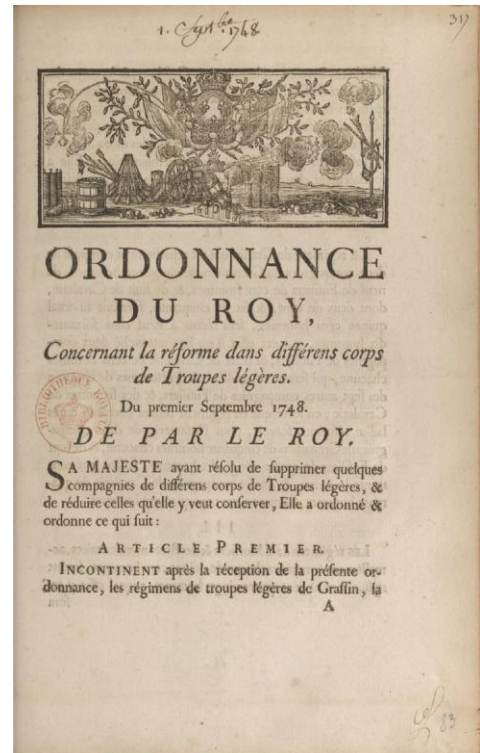

Фиг. 6. Титулната страница на декрета на Луи XV от 1748 г.

така през 1793, 1794 и 1795 г. пълководецът може да предвиди и изчисли няколко дни предварително намеренията на френската армия по усилията, които се полагат, за разпознаване позицията на противника с помощта на балони.

„Офицерите наричат това разузнаване репетиция на играта, но понякога тази демонстрация на сила, този вид разузнаване, означава само движение за отстъпление; и само изглежда, че се извършва подготовка за нападение, и ако се наложи, да може през нощта да се оттегли, без да се притеснява, защото ако леките войски не изпълняват задължението си с разсъдък, движението и шумът, които могат да чуят или забележат в неприятелските заграждения, само изглежда, че потвърждават нападателните им планове, симулирани от предния ден“ (La Roche-Aymon 1817, p. 537).

За тактика, наподобяваща РСБ се споменава и в друг текст: „Но дали това разузнаване е истинско, т.е. дали предвещава атака за следващия ден, или е само фалшиво движение, за да се създаде впечатление за настъпателни намерения, които трябва да прикриват само едно ретроградно движение? Това е, което ще бъде доста трудно да се отгатне на терена В зависимост от това, колкото повече или по-малко оживено е разузнаването, движенията, които ще го последват, ще дадат известна сигурност за планове на противника. Ако врагът след следобедното разузнаване остане на своите позиции на терена, който може да е спечелил, вероятно е да мисли да продължи на следващия ден маневрата, на която това разузнаване е било само началото“ (La Roche-Aymon 1817, pp. 537 – 538).

Ла Рош-Еймон (*фр.* La Roche-Aymon) прави подобен коментар и относно ролята на леките войски и използването им за разкриване намеренията на противника: „Вече казах достатъчно за трудностите при разпознаването на позицията на противника, така че не е необходимо да се повтарям тук. Само комбинацията от доклади на шпиони, пленници и дезертъори със *силови атаки* (*фр.* des attaque de vive force) ще ни позволи да постигнем сигурни резултати. Каква комбинация от активност, благоразумие и безстрашие ще е необходима? Много рядко само леката кавалерия ще може да направи нещо решаващо в това отношение; тя ще се нуждае от подкрепата на пехотата, която се превръща в съществена основа на всички леки войскови отряди; може и да е възможно с малки кавалерийски отряди да се атакуват и отстраняват вражески патрули, отряди и пикети; но тези въпроси никога няма да са повече от второстепенни или

предварителни, макар че ще са необходими за улесняване на истинското или главното разузнаване“ (La Roche-Aymon 1817, pp. 559 – 560).

Всъщност, за да може правилно да се прецени дали кавалерията, пехотата или смесените отряди са най-подходящи за извършване на необходимото разузнаване на противника, е необходимо да се познават местността, наличните прикрития и други особености на театъра на войната. Ще зависи не само от терена, но и от това, което може да се очаква от противника или от това, което вече е известно за неговото разположение, в каква сила и формация трябва да бъдат изпратени тези отряди, за да доведат задачата си до успешно изпълнение (Asiatikus 1908, p. 8).

За да стане ясно защо именно леката кавалерия, (*фр.* Cavalerie légère), нека да направим кратък обзор на видовете кавалерия и тяхната роля и място на бойното поле.

Кавалерията навлиза във военното дело много преди XVIII век. Скок назад във времето ни пренася в началото на първото хилядолетие пр.н.е., когато конницата започва да измества колесницата в Близкия изток, а в последствие и навсякъде другаде, като един от факторите за това развитие може би са активните действия на степните номадски народи. Така например, по времето, когато за първи път възприемат кавалерията, асирийците воюват с мидийците – ирански народ, който очевидно вече разполага с конни стрелци, способни да яздят сами и да стрелят с лъкове, докато го правят далеч от врага – известният „партски изстрел“ (Anglim et al. 2007, p. 95). Дотогава колесниците са най-бързите и маневрени войски на бойното поле, които осигуряват на военачалниците скорост и възможност за постигане на изненада в битките. С течение на времето обаче кавалерията започва да се утвърждава все повече като един от трите основи рода войска, наред с пехотата и артилерията. По времето на издаването на френския декрет за леките сили кавалерията вече е неизменна част от всяка значима (или не толкова значима) битка.

Осъществяването на ударни действия на бойното поле е само една от многото функции, които кавалерията изпълнява. Конните войски се използват за разузнаване, съпровождане движението на армията и за преследване на отстъпващ противник. Толкова различни задачи изискват притежаването на специфични качества, поради което кавалерията се разделя на два основни вида – лека и тежка. Тежката кавалерия е предназначена за ударни действия на бойното поле, докато леката кавалерия е натоварена с повечето други задачи. Кирасирите, карабинерите и гренадирите от Императорската

гвардия могат да бъдат класифицирани като тежка кавалерия. Драгуните и лансерите (в австрийската и пруската армия – уланите) всъщност са комбинация между тежка и лека кавалерия и затова често се използват, освен за ударни действия на бойното поле и за традиционните задачи на леката кавалерия. Британската армия разделя драгунските си формации на тежки и леки драгуни специално, за да разграничи ролята на даден полк, въпреки че дори тогава има известно „кръстосване“, предизвикано от изискванията на кампанията (Bruce, Dickie, Kiley, Pavkovic & Schneid 2008, pp. 87 – 89).

Традиционната разлика между тежка и лека кавалерия започва да се променя в началото на XVIII век. Първоначално класификацията се определя от екипировката на ездача, като най-тежкият кавалерист е кирасирът – наследник на средновековния рицар. През XVII в. този термин се използва за войник, който е облечен в броня от главата до коленете, докато леката кавалерия носи минимална защита – обикновено шлем, нагръдни и задни плочи.

Според наръчника на сър Джеймс Търнър от 1683 г. „Pallas Armata“ крахът на напълно брониран човек се дължи до голяма степен на теглото на екипировката му, което е „изключително неприятно както за човека, така и за коня“. Като се изключат някои по-леко въоръжени войски, които често произхождат от определени географски райони, разликата между тежка и лека кавалерия в началото на XVIII в. се размива дотолкова, че повечето полкове могат да бъдат описани просто като „конни“, въпреки че това може да бъде объркващо. Например, до края на XVII в. френските конни полкове често се наричат *cavalerie légère* само защото вече не носят тежките брони от предишната епоха (Haythornthwaite 2013 a, pp. 4 – 5).

Някои леки кавалерийски части са създадени, за да изпълняват специфична роля, както в случая с френските *Chevau-Légers-Lanciers*, формирани с намерението да бъдат прикрепени към по-големите формирования на тежката кавалерия, за да им осигуряват *разузнавателни способности* и такива, свързани с *влизане в престрелка*, за която тежките полкове не са подходящи. Друга разновидност на френската лека кавалерия, формирана с конкретна цел, са трите полка „*Éclaireurs*“, създадени през декември 1813 г. като част от Императорската гвардия на Наполеон, чието име е показателно за определената им роля на разузнавачи (*éclairer* от френски означава едновременно „осветявам“ и „разузнавам“) по време

на неизбежно предстоящата отбранителна кампания на френска земя през следващата година (Haythornthwaite 2013 b, p. 10).

Основната причина да се отдели такова внимание на кавалерията, и в частност на леката кавалерия, са задачите, които трябва да изпълнява.

Опитът от бойните действия в началото и средата на XVIII век показва стойността на леката кавалерия. Възседнали по-леки коне, те могат да се придвижват по-бързо и с по-малко умора от тежката кавалерия, като в повечето случаи запазват способността си да се сражават в същите видове бойни формации като „тежките“, макар и без същия потенциален импулс на атаката. По-важното обаче е, че леката кавалерия е идеално пригодена за *разузнаване* и за *влизане в престрелка*. Те представляват параван, зад който армията може да напредва или да се оттегля без да бъде забелязана от противника и който може да поеме първоначалните противникови удари. Тяхната изключителна подвижност е идеална за *бързи настъпления* или *преследване* на победен враг – задачи, които са практически невъзможни за най-тежкия клас кавалерия. (Въпреки това в някои армии това разграничение е условно: драгуните често могат да действат толкова ефективно, колкото и полковете, официално определени като „леки“) (Haythornthwaite 2013 b, pp. 5 – 6).

Разузнаването е една от основните функции на леката кавалерия, чиито бързо движещи се части предшестват настъплението на армията и покриват нейните флангове. Използваните сили могат да варират от малки патрули до цели полкове и именно за такива задължения леката кавалерия е развърната като корпусна кавалерия или като част от тежки кавалерийски формирования, които сами по себе си са по-малко способни да изпълняват подобни задачи (Haythornthwaite 2013 b, pp. 46 – 47).

Влизането в престрелка (*англ.* skirmishing, *фр.* escarmouches) е другата основна задача на леката кавалерия, която ни интересува в най-голяма степен. Въпреки че всички, с изключение на най-тежката кавалерия, могат да „влизат в престрелка“, това е един от най-важните аспекти на леката кавалерия и включва използване както на карабини, така и на пистолети. Повечето карабини имат много ограничена далекобойност, но поради късите цеви, са по-подходящи при използването им по време на езда, понеже позволяват стрелбата да се води с една ръка, така че другата да може да държи поводите (дори ако цевта на карабината е поддържана с лявата/дясната предмишница). Следователно, карабините са неточни дори в сравнение с широко използвания пехотен мускет и особено, когато

се стреля от кон. Британска наредба отбелязва, че кавалерийската престрелка е „по-скоро демонстрация, отколкото ефективен начин на нападение“ (Haythornthwaite 2013 b, pp. 51 – 52).

„Влизане в престрелка“ е тактически прием, който се изпълнява основно от леката кавалерия и се заключава в това, пред главните части да бъдат използвани формирования, които да се приближат до отбраняващ се противник без да се ангажират с решителни настъпателни действия и да го принудят да открие огън, с което да разкрие както своя преден край, така и своите намерения. Както някои източници посочват, „определените за влизане в престрелка сили се изпращат преди полка, за да „открият“ пътя за настъплението на войските за атака. Тяхното задължение е да торможат и дразнят врага, но в същото време да защитават и прикриват движението на основната си част. Те са инструктирани да се уверят, че седлата им са добре препасани с къси стремена така, че да могат от време на време да се изправят в тях, за да подобрят обзора“ (Fosten, 1982, p. 21).

Въпреки че има различни начини за подбор и разполагане на формирования за влизане в престрелка в различните армии, практиката на стрелба е сходна навсякъде. Фигура 7 представя обичайната практика, в този случай, прилагана от британска хусарска част от четири ескадрона, съгласно подробните инструкции, определени от правилата за кавалерията (Haythornthwaite 2013 b, p. 53).

В трактата за леките войски, по отношение на „влизането в престрелка“ се казва: „Като цяло наричаме влизане в престрелка (*фр.* *escarouches*) всички малки сражения, в които леките войски участват по време на различните си срещи (*с противника – бел.авт.*). Те ще бъдат толкова по-чести, колкото повече искате да използвате активно леките войски, което е единственият начин да ги направите полезни; и тези малки сражения, освен информацията, която ще предоставят за движението или позициите на врага, ще имат и много важното предимство – *да закалят войника*“ (Roche-Aumon 1817, pp. 560 – 561).

Тук са засегнати две основни положения, отнасящи се до РсБ. Едното е свързано с разкриване намеренията на противника, а другото – до повдигане на бойния дух и „привикването“ на войниците към бойните

действия, нещо, което ще видим че се използва и няколко века по-късно и което е една от целите на разузнаването с бой⁸.

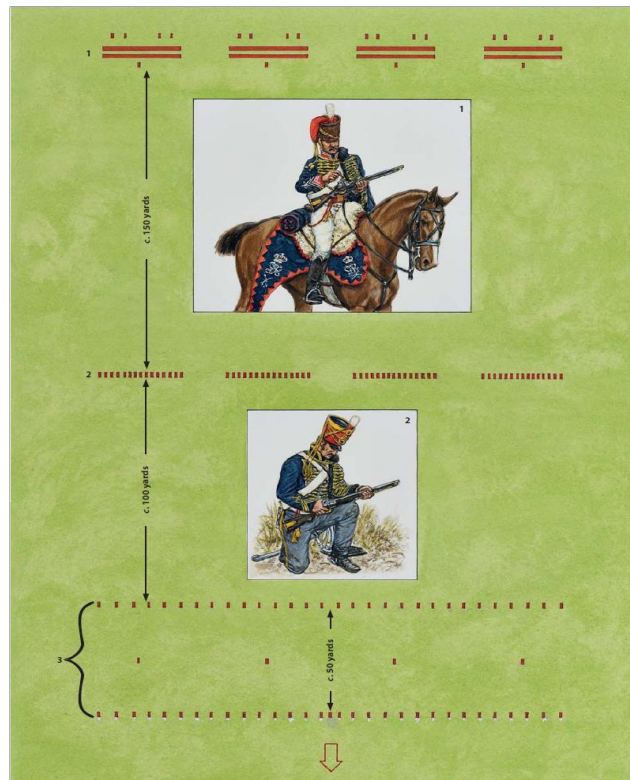

Фиг. 7. Британски хусари, използвани за влизане в престрелка
(1) Полкът е подреден в една линия, като стрелците са привлечени от всеки от четирите ескадрона. Между ескадроните са оставени достатъчно междини, за да се позволи на стрелците да отстъпят, без да разстройват основната част, а впоследствие – или да се присъединят отново към своите ескадрони, или да се съберат в тила.
(2) Когато стрелците са изпратени, те яздят напред към позициите (на противника) на около 150 ярда пред основната част на ескадрона си. Няколко от тях след това напредват около 100 ярда по-нататък, а останалите остават неподвижни, за да осигурят резерв за влизащите в престрелката сили.

⁸ Повече информация, относно мотивационния аспект на РсБ е изложена в т. 2.3 и в Четвърта глава на монографията.

(3) *Впоследствие стрелците се развързват, за да се обединят и да покрият целия фронт на полка като образуват две редици на около 50 ярда една от друга с големи междини между колоните. Когато противникът е в обсега, предният строй стреля само, когато задният ред са заредили своите оръжия, като предният ред е информиран за това чрез устната команда „Готов“. При напредването задната редица преминава през междините в предната редица, язди на около 50 ярда напред и сами стрелят; тези движения са контролирани от офицери и сержанти, разположени между двете редици стрелци, които сигнализират за напредването на задния ред чрез устна команда. Същото се прилага и в обратна посока, когато стрелците се оттеглят, както когато прикриват отстъпление.*

Вмъкнатите илюстрации онагледяват: 1) Войник от 15-ти хусарски полк, (1812 г.), презареждащ карабината си на седлото; според заповедите, това не се извършва по време на движение, но от друга страна трябва да продължават да се движат, за да не представляват статична цел; 2) Използване на едно от малкото ефективни огнестрелни оръжия в леката кавалерия – нарезна карабина „Бейкър“, носена от някои британски хусарски полкове, включително 10-ти, за стрелба от седло. По време на отстъплението от Quatre Bras на 17 юни 1815 г. този полк използва стрелците си като пехота, обезсърчавайки френското преследване с огън.

(Haythornthwaite, Philip, 2013-2, p. 53)

Пример за използването на леки войски и особено в комбинация с такива, определени за влизане в престрелка, в роля, подобна на разузнаване с бой, може да се види от тактиката, използвана от френския генерал Шарл Антони Моранд (*фр.* Général Charles Antoine Morand), по време на битката при Ауерщад (*нем.* Auerstädt) от 14 октомври 1806 г., чиято дивизия се използва като усиление и е въведена на левия фланг на френските войски. В това сражение, дивизията на Моранд демонстрира своята гъвкавост при придвижването си напред, за да се приближи към предния край. Първоначално тя е построена в три линии. Първата включва два батальона лека пехота в колони, подпомагани от формирования за водене на престрелка (*англ.* skirmishers) и поддържани от артилерия. Втората линия е от четири батальона линейна пехота, като техните *voltigeurs* са разположени в свободен строй. Третата линия е същата като втората, но има само три батальона. Когато дивизията се подготвя да се включи в боя за

Хасенхаузен, първата линия се сформира отново (Bruce, Dickie, Kiley, Pavkovic & Schneid 2008, p. 41).

Друг пример за влизане в престрелка е използването на британските и френските драгуни, както и на френските и пруските кирасири. То до известна степен противоречи на казаното до момента за леката кавалерия, тъй като драгуните и кирасирите се отнасят не към нея, а към тежката, а както вече е изяснено, влизането в престрелка не спада към задачите на тежката кавалерия. В същото време обаче тяхното включване в тези тактически действия потвърждават твърдението, че между видовете кавалерия понякога границата не е толкова отчетлива и показва нейната гъвкавост по отношение участието им в бойните действия.

Въпреки че тежката кавалерия не е толкова подходяща за влизане в престрелка колкото леката, в някои случаи тя може да изпълнява сходни задачи. До известна степен ефективността на кавалерийските стрелци се влияе от вида на основното им огнестрелно оръжие – карабината. Оръжията с къса цев, като австрийския модел от 1798 г. или британския модел Paget (с 16-инчова цев), които са с ограничен обseg на действие, но са по-лесни за боравене при стрелба от седло.

Някои „тежки“ кавалеристи придобиват доста опит в престрелките и в подобни задачи в стил лека кавалерия, особено тези части, които не са от най-тежките. Опитът на британските 1-ви (кралски) драгуни е пример за това. Твърди се, че на Полуострова те споделят службата на аванпост с леката кавалерия – известни като „хусарите на Уитбред“ (*англ.* „Whitbread’s Hussars“) заради черните им коне, наподобяващи конете на известната пивоварна (Haithornthwaite 2013 a, pp. 27 – 30).

След въвеждането на карабини дори за най-тежката кавалерия, френските кирасири, изглежда практикуват влизане в престрелка, въпреки непригодността си за тази роля. Един разказ за попадане под техния огън е записан от британския артилерийски офицер Кавалие Мерсер, който си спомня как при Ватерло „...кирасирите водят втората атака... изпращат облак от стрелци, които ни стреснаха ужасно с огън от карабини и пистолети на едва 40 ярда пред нас“. За да попречи на своите артилеристи да стрелят напразно, като водят огън по тези отделни цели, Мерсер язди нагоре-надолу пред оръдията си, въпреки че това привлича огъня на кирасирите. „Високите сини джентълмени... веднага си направиха от мен мишена и започнаха да се упражняват много целенасочено, за да ни покажат колко лоши стрелци

са... Един от тях със сигурност ме накара да трепна, но не уцели; за- това му размахвах пръст и го нарекох с неприлични думи и т.н. Моше- никът се усмихна, като презареди и отново се прицели... Когато и да се обърнех, дулото на адската му карабина продължаваше да ме следва. Най-накрая тя гръмна и куршумът изсвистя близо до тила ми, а в същия миг падна водачът на едно от оръдията ми (Милър), в чието чело се беше забил проклетия куршум. Колоната сега отново се из- качи на платото и тези изскачащи благородници се въртяха надясно и наляво, за да разчистят земята за своята атака.“ (Haythornthwaite 2013 а, pp. 27 – 30).

До известна степен кавалерийските стрелци действат по начин, подобен на този на пехотата, някои аспекти от който, изпълнявани от френските драгуни, са показани на фигура 8.

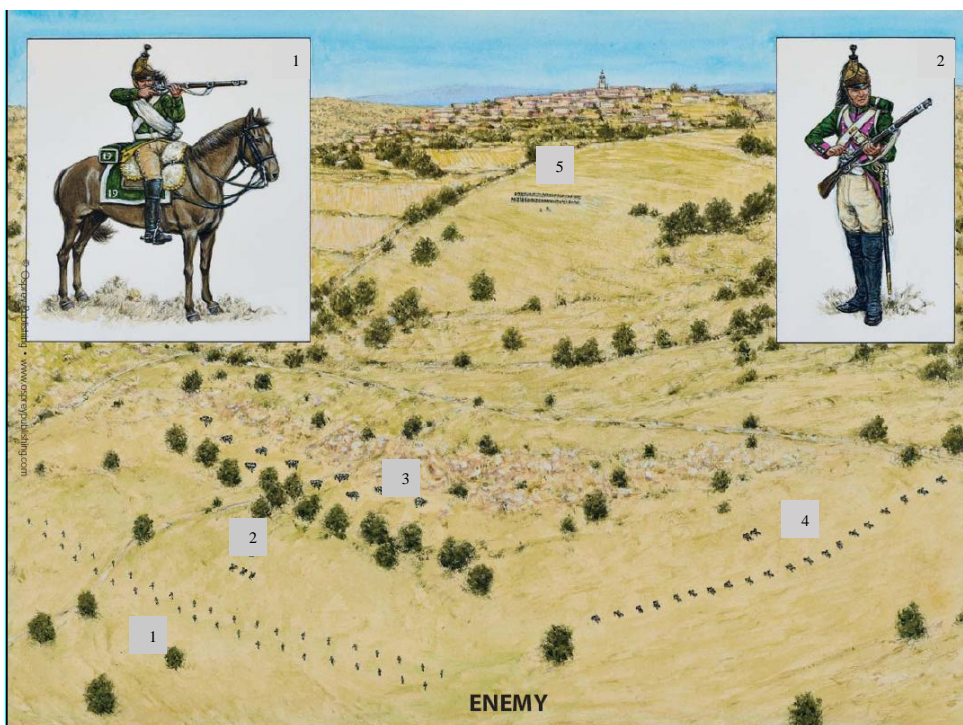

Фиг. 8. Френски драгуни, използвани за влизане в престрелка

1) Както и при пехотните формирования за влизане в престрелка, кавалеристите действат по двойки на разстояние 8 – 10 метра, което позволява на единия кавалерист винаги да бъде със заредено

оръжие, за да прикрива другаря си, докато той презарежда. Бойният ред за влизане в престрелка обикновено се разполага в две редици, като стрелбата се води от кавалеристите в първата редица; по този начин задните редици могат да се придвижат през междините и да се включват в стрелбата, докато стрелящите от първите редици презареждат.

2) Офицерите и може би старшите сержанти могат да останат на коне; дори в *Dragoons à Pied* офицерите запазват конете си.

3) Конете на спешните конници са държани на около 100 метра зад линията за влизане в престрелка, извън обсега на противника; осигуряването на хора, които да се грижат за тези коне условно намалява боеспособността на всяка единица с поне 25%.

4) За влизане в престрелка, когато кавалеристите са на коне, се прилагат същите основни правила. Драгуните се разполагат на разстояние около 5 ярда един от друг.

5) Където е възможно, както е в примера, е разумно да се запази конен резерв на известно разстояние зад огневата линия, който да се използва за поддръжка на стрелящите или за прикриване на тяхното оттегляне.

Вмъкнатите илюстрации онагледяват: 1) Конник, използващ техниката за стрелба от седло (препоръчително е това да става вдясно от главата на коня, за да не се рискува животното да изпадне в паника, ако бъде ударено от искрите на затвора). Зареждането на оръжието при яздене става трудно, ако се изпусне шомполът; за да се предотврати това, шомполът се носи на ремък, прикрепен към колана, или фиксиран към карабината с помощта на специална връзка; 2) Спешен конен драгун в състава на *Dragons à Pied*, със смесено кавалерийско и пехотно снаряжение: пехотен гащеризон, патрондаш и раница с удължен колан за носене през рамо. Спешните драгуни често не носят сабя, но всички са оборудвани с щикове.

(Haythornthwaite 2013 a, pp. 32–33)

За разлика от кавалерията на други народи, французите нямат специално назначени за целта кавалерийски формирования за влизане в престрелка; всички трябва да могат да изпълняват тази задача, особено драгуните. Въображаема сцена от Полуостровната война (фиг. 8) показва формирования за влизане в престрелка – както спешени, така и на коне, за да забавят настъплението на съюзниците към окупираното от французите

испанско село на хълма на заден план. (В действителност е малко вероятно пехотинци и конници да действат заедно в такава близост.)

Леката и тежката кавалерия може да бъдат поставени в единно построение съвсем съзнателно, особено когато се използват като формирования, определени за влизане в престрелка, предхождаща атаката и за предпазване на главните сили, като след това се изтеглят към фланговете или през пролуките в настъпващата линия. Дори тежката кавалерия може да влиза в престрелка при такива обстоятелства, особено в армиите, в които разликата между тежките и леките войски е по-слабо изразена, както например, е в пруската през периода 1810 – 815 г. (Haythornthwaite 2013 а, р. 47).

Освен по отношение на влизането в престрелка, разглежданият период се характеризира и с редица терминологични нововъведения, свързани с разузнаването с бой. През първата половина на XIX век това потвърждават няколко публикации. Така например, през 1832 г. е издаден Устав за действие в армията в кампаниите (*фр.* Ordonnance sur le service des armées), в който по отношение на разузнаването се казва: „Всяко придвижване на войски с цел откриване или проверка на една или повече точки, свързани с позицията или придвижването на противника или с топографията на театъра на военните действия, е разузнаване. Съществуват три вида разузнаване: ежедневно (*фр.* les reconnaissances journalières), специално (*фр.* les reconnaissances spéciales) и *настъпателно* (*фр.* les reconnaissances offensives) (Louis-Philippe I^{er}, Roi des Français 1832, р. 109). Именно последният вид разузнаване е това, което в голяма степен наподобява разузнаване с бой. За него се казва, че „настъпателното разузнаване се определя от необходимостта да се разузнае възможно най-точно общото положение или определени точки от позицията на противника, както и да се направи точна оценка на неговите сили и материални средства, необходими за отбрана. (...) Най-често те са прелюдия към действителни атаки, дори сражения, или са предназначени просто за демонстрация. Във всички случаи то изисква изтегляне на постове на противника, а понякога трябва да се включат и корпуси от неговата линия, особено когато е важно да го принудим да разгърне всичките си войски. Настъпателното разузнаване е част от общите маневри и операции; то може да доведе до важни резултати, различни от планираните; единствено главнокомандващият може да го разпорежи. Другите генералщабни офицери имат право да ги заповядват само ако действат сами и без никаква подкрепа, или в

спешни случаи, когато не трябва да се колебаят да поемат отговорност“ (Louis-Philippe I^{er}, Roi des Français 1832, p. 116).

Подобно становище се засяга в един белгийски документ от същата година, издаден само няколко месеца по-късно. Подобно на френския устав и тук се разглеждат посочените три вида разузнаване (ежедневно, специално и настъпателно), като същността на *настъпателното разузнаване* в пълна степен се припокрива със схващанията, възприети от французите. (Reglement sur le service des armées en campagne, 1832, p. 92) И в този случай, поради важността му, отговорността за неговото назначаване е на главнокомандващия (Leopold I^{er} Roi des Belges 1832).

През 1886 г. е издаден 28-ми том на Голямата енциклопедия (*фр.* La Grande Encyclopédie), според която, под разузнаване следва да се разбира всяка операция, чиято цел е да открие или провери една или повече точки, свързани или с позицията и движенията на противника, или с топографията и ресурсите на театъра на военните действия, като то се разделят на *ежедневно разузнаване* и *специално разузнаване*, но съществува и *настъпателно разузнаване* (Société de savants et de gens de lettres 1886, p. 232). Съответно, „единствената цел на *настъпателното разузнаване* е да принуди противника чрез едновременни атаки в определени точки да разкрие своите сили, местоположение и планове към момента на разполагането им. То спада към бойните действия и обикновено предхожда битката. По принцип, само командирите на армиите могат да го заповядват, а други генерали имат право да го правят само когато действат самостоятелно или в случаи на абсолютна спешност“ (Société de savants et de gens de lettres 1886, p. 233). Това твърдение се припокрива с представеното в *Ordonnance sur le service des armées en campagne* от 1832 г., което показва, че за този период от време няма съществено изменение по отношение както на самия термин, така и на смисъла, който той носи.

През 1893 г. в Русия излиза Енциклопедия на военните и морските науки (*рус.* Энциклопедія военныхъ и морскихъ наукъ), в която, по отношение на видовете разузнавания се казва, че сведения за положението, средствата, силата и намеренията на неприятеля и за местността се събират не само във военно, но и в мирно време, като са представени няколко начина за това, единият от които е „собственото войсково разузнаване – *рекогносцировка* или *наблюдение* – както за живата сила на неприятеля, така и за местността, които се провеждат за откриване на военни действия,

от специално назначени от войската лица, команди и отряди.“⁹ Съответно, по отношение на войсковото разузнаване е уточнено, че същото бива два вида: обикновено и усилено. Усилената рекогносцировка, от своя страна, се „провежда от отряди от 2 или 3 рода оръжия (войски – *бел.авт.*), почти винаги непосредствено преди боя, така че от добитите сведения да можем да се възползваме незабавно. Извън този случай, усилените рекогносцировки не само са неуместни, но даже са и вредни: те водят до ненужни загуби и указват на противника слабите страни на собственото разположение. Силата на отряда за разузнаване се определя от неговата цел, броя препятствия, които може да се очакват от страна на противостоящата страна, местността, отдалечението на отряда от главните сили, степента на безопасност при оттегляне и т.н.“ (Leer 1893, pp. 243 – 244).

Това, което прави впечатление от представеното в енциклопедията, е появата на термина „усилена рекогносцировка“ (или „усилено разузнаване“), която се провежда от различни родове войски, извършва се непосредствено преди предстоящо сражение и изисква съответното планиране и подготовка, за да не се стига до ненужни загуби и най-вече до това, да бъде предупреден противникът за бъдещите ни намерения.

От гледна точка на терминологията е интересно да споменем и един румънски документ от края на XIX век, който е преведен на български език за нуждите на българската войска по това време. Това е Устав за полската служба от 1895 г., в който се разяснява какво е разузнаване и кой го изпълнява, като се обръща внимание и на т.нар. „усилени рекогносцировки“ (*рум. Recunoscerile offensive*). В Отдел VIII на този устав,

⁹ Останалите начини са: а) предварително запознаване с неприятелската страна чрез военни агенти; б) изучаване съдържанието на разработени карти и планове, съдържащи съставни части за изучаване на местността и достатъчно важни военни материали; в) шпиони, които нерядко представляват превъзходно средство за разузнаване не само за придвижването и силата на неприятеля, но и за най-съкровени (тайните) негови намерения и планове; г) задаването на въпроси на жители, което все пак следва да се извършва внимателно и умело, тъй като техните показания често умишлено се изкривяват, а понякога са недостоверни поради липсата на знания; д) от дезертъори (прибежници) – на тях не е задължително да се вярва, но от тях може да се получат, при наличие на умения за разпитване, достатъчно ценни сведения за състава и разположението на неприятелската войска; е) пленници, на показанията на които можете да разчитате още по-малко, отколкото на дезертъорите; но по техните показания можете да проверите по-рано добити сведения, а по вида на облеклото на пленените да добиете представа за състава на неприятеля. (ЭНЦИКЛОПЕДИЯ ВОЕННЫХЪ И МОРСКИХЪ НАУКЪ, 1893, с. 243-244)

озаглавен „Рекогносцировки (разузнаване) (рум. Despre recunosceri) се казва, че *рекогносцировка се нарича всяко движение на войските, което има за цел откритието или проверката на един или няколко пункта, положението, силата, движенията на неприятеля, или за свойствата на театъра на военните действия. Рекогносцировките, изпълнени от кавалерията на големи разстояния пред армията, се отнасят към разузнавателната служба* (Poendaru & Lahovari 1895, pp. 121 – 122).

Що се касае до усиленото разузнаване, за него се казва: „Отряди, назначени с цел да предизвикат неприятеля на бой, за да го накарат да разкрие силите си, действието им се нарича *усилена рекогносцировка*.

Те повечето са начало на общи действия и целта им е демонстрация.

Извършването на рекогносцировките изисква отблъснването на неприятелските постове и сблъскването на войските за да се принуди неприятеля да разкрие силите си.

Понеже общите комбинации и действия са продължение на усилените рекогносцировки, то последните се предприемат само по заповед на главнокомандующия“ (Poendaru & Lahovari 1895, pp. 123 – 124).

Това, което всъщност не става ясно от текста, е кой всъщност провежда усилените рекогносцировки, но е посочено кой може да заповяда подобен вид разузнаване, а именно главнокомандващият. Колкото до това, кой да проведе подобно разузнаване, може до известна степен да се добие представа от текста, според който:

„Рекогносцировките се извършват обикновено с малко войска. Съставът им зависи от свойствата на местността на страната и относителното положение и сила на противника, от пехота или кавалерия, но до колкото е възможно от тези два рода оръжие.

На открита местност се назначава изключително кавалерия.

На места планински и покрити с гора се назначава пехота, като ѝ се придават няколко кавалериста за доставяне на донесения.

На разнообразна местност, се назначават и двата рода оръжие.

На открита местност кавалерията ще прикрие отстъпването на пехотата, а пехотата като вземе някое дефиле или командующ пункт, ще поддържа отстъпването на кавалерията.“ (Poendaru & Lahovari 1895, pp. 121 – 122).

Обобщавайки разглеждания период, можем да направим някои обобщения, свързани с възникването и използването на тактически действия, които полагат началото на това, което в съвременето наричаме разузнаване с бой.

От гледна точка на начина на организиране и техниката на водене на разузнаване с бой, съществуват сходни принципи: разузнаване с бой се води непосредствено преди операцията, организира го и заповядва изпълнението му най-старшият командир (от дивизия нагоре). Заради повишаването на ефикасността на огъня на отбраняващите се, разузнаването на кавалерията става все по-трудно, изпълнители на разузнаването с бой стават пехотните батальони от първата линия, поддържани с артилерия, което като последица води до много големи загуби.

При Монтебело, например, австрийците ангажират за разузнаване с бой около 20 000 души, но – поради тежките загуби (около 1400 човека) – не постигат почти никакъв по-голям успех. Понеже това не е първият случай за неуспешно разузнаване с бой, скоро във военната литература все по-често започва да се изказва становище, че този вид разузнаване не е необходим. Един от най-известните руски теоретици, ген. М. Драгомиров, дори подчертава, че до разузнаване с бой се прибегва обикновено от нерешителни командири, а подобна теза се застъпва и в много други армии. В немско-френската война от 1870-1871 г. нерешителното разузнаване с бой на 2-ри френски корпус срещу Саарбрюкен, дава възможност на немците да научат повече за противника (залавяйки няколко офицери и подофицери), отколкото те за тях, а слабо организираното разузнаване с бой при Верта само ускорява сражението, за което нито една от страните не е достатъчно подготвена (Vojna Enciklopedija, 1973, p. 795 – 796).

2.2. Развитие на разузнаването с бой през XX век

Периодът от началото на XX век до настоящето определено е побурният за развитието на разузнаването с бой – както от доктринална гледна точка, така и по отношение на неговото използване в бойните действия. Разглеждаме го в няколко подпериода, тъй като именно втората половина на XX век е времето, в което разузнаването с бой намира най-широко приложение.

2.2.1. От началото на XX век до началото на Втората световна война

Преди *Първата световна война* в правилниците на повечето армии разузнаването с бой се разглежда като изключително сложна, но понякога и необходима бойна дейност. Навсякъде се обръща внимание на необходимостта от все по-масирана артилерийска поддръжка на подразделенията, определени за водене на разузнаване с бой, а от гледна точка на начина за вземане на решение са представяни възприетите доктринални схващания.

Във френската войска, например, право да организират разузнаване с бой имат командващите армии, в сръбската – командващите дивизии, а в немската – най-старшите в съвместните формирования, които могат да осигурят необходимата артилерийска поддръжка. В съответствие с така формулираните схващания, за времето на *Първата световна война* е водено разузнаване с бой, като през позиционния период на войната за тази цел обикновено са определяни шурмови подразделения. (Gažević 1973, p. 796)

През периода, предшестваш *Първата световна война* във военно-политическия дневен ред е актуализиран регионът на Далечния изток, където се води Руско-Японската война от 1904 – 1905 г. В хода на бойните действия по време на войната съчетаването на редица фактори налага необходимостта от провеждане на разузнаване с бой. Така например, подобни действия са предприети от генерал-майор Мишченко, който командва смесена кавалерийска бригада (общо 18 сотни¹⁰ и 6 оръдия), която има като задача да разузнае северната част на Корейския полуостров в интерес на 3-та пехотна сибирска дивизия.

Необходимостта от провеждане на разузнаване с бой произтича от това, че до този момент японците успяват успешно да стоварят своите части в пристанищата в западната част на Корейския полуостров, бързо да се придвижат и да овладеят важни за тях населени места и части от местността. Едновременно с това японците успяват да ограничат в голяма степен опитите на руските разузнавателни части да получат нужната им информация за тяхното местоположение и намерения. Това се постига

¹⁰ „Сотнята” е подразделение в казашките части. В началото на XX век една сотня има около 120 човека в мирно време и около 135 човека по време на война. В Руската императорска армия сотнята съответства на ескадрон в кавалерията или на рота в пехотата.

чрез използване на прикриващи главните сили формирования и изграждане на система от пехотни охранителни постове, които успешно блокират действията на казашките отряди. Друг фактор, който се отразява на придвижването на руските части, е теренът. По това време на годината, в резултат на настъпилото размразяване, пътищата стават изключително трудни за движение на хора и техника, а като цяло теренът не позволява свободно придвижване; на места е невъзможно изобщо да се премине, малките реки се превръщат в сериозни препятствия, а силно разкаляните черни пътища изискват, както хората, така и конските впрягове, да полагани големи усилия, което води до значителна умора и необходимост от допълнителна почивка. Имайки предвид тези препятствия, не трябва да се изпуска и това, че кавалерийските формирования се налага често да слизат от конете и да се придвижват пеша в една напълно чужда страна, без топографски карти и надеждни водачи. Така например, на 28 февруари разстоянието между ескадроните, изпратени в южно направление (Пингянг) и главните сили на бригадата е около 60 – 70 километра. Това напредване на разузнавателните сотни, които ежедневно изминават около 20 – 25 км, изисква около три дни за изпращане на обратни съобщения до главните сили, което се счита за прекалено дълъг период от време. Дори и противникът да трябва да преодолее подобни препятствия и да се придвижва по-бавно, три дни са време, за което местоположението му може да претърпи значителна промяна (Asiaticus 1908, pp. 28 – 30).

Понеже казашките патрули и сотни не успяват да пробият японската защита, Мишченко решава да проведе разузнаване с бой в посока на Анжу, за да установи с какви сили противникът вече е преминал на северния бряг на р. Велим. За целта са определени общо 6 сотни (4 от 1-ви Чилински казашки полк и 2 от 1-ви Аргунски казашки полк).

На 28 март Мишченко извършва марш от Коксан до Охонджу с две от шестте сотни, като авангард. За разузнаване не са отделяни допълнителни патрули, тъй като се смята, че за тази цел сотните, които вече са в контакт с противника, са достатъчни. Така се случва, че, авангардът около 11:00 часа сутринта неочаквано попада под обстрел, който се води от градската стена на Чонгжу и е принуден да се оттегли в южна посока към хълм на около 600 метра от града. Там двата предни ескадрона слизат от конете и провеждат безразборна битка срещу гарнизона на Чонджу (около 1 пехотна рота и 1 ескадрон).

Четири сотни на основната част пресичат пътя на север и се разгръщат срещу японското дясно крило, като 3 от тях са спешени и разположени в първи ешелон, а една е оставена на конете като резерв във втори ешелон. В този момент на бойното поле е въведен един кавалерийски полк на японската гвардия (3 ескадрона), който, като спешава два ескадрона, разширява собственото си дясно крило, докато 1 ескадрон остава на конете с намерение да извърши обход по пътя в западно направление и атака срещу руския ляв фланг. Този ескадрон попада под фланговия огън на 3-те сотни на руската основна част, които тогава настъпват, и е принуден да се откаже от намерението си. Той се оттегля, спешава се и се изправя срещу въпросните три сотни. По този начин боят продължава до около 13:00 часа и японската линия вече започва да поддава, когато батальон от японска пехота се приближава до Касан. Тъй като Мишченко разбира, че проникването тук е невъзможно, той прекъсва битката и се оттегля, след кратка почивка в Коксан, по посока на Виджу, където пристига на 2 април, и веднага започва да пресича р. Ялу, ледът по която е започнал да се размразява (Asiaticus 1908, pp. 32 – 35).

Всъщност, това разузнаване с бой, което руснаците провеждат, не постига своите цели, въпреки че действията, предприети за изпълнение на задачата по разкриване на групировката на десантиралите японски части дават резултат, който се изразява в разузнаване на маршрутите, обхващащи основните линии за комуникация. В случая, не се използват достатъчно формирования и липсват указания на отрядите, които са в контакт с японците (иначе е необяснимо защо трите сотни в съседство не се включват в действията), което не дава възможност да се добие ясна представа за противника. Факт е, че няколко японски поста се оказват достатъчни, за да накарат казашка бригада от осемнадесет сотни да се откаже от задачата си и да се оттегли към р. Ялу, оставяйки отворен за настъплението на противника участък с ширина около 150 км (Asiaticus 1908, pp. 38 – 39).

Друг пример от войната са действията на генерал-майор Самсонов (фиг. 9), който, предвид обстоятелствата, решава на 3 юни да получи допълнителна информация относно силата на врага чрез разузнаване с бой. За тази цел той използва основната част на своя отряд, който е подсилен с пехота, а именно: един батальон, около 5 сотни и една батарея. Действията на формированията, използвани за тази задача са прекратени, след като японците получават подкрепление от няколко батареи. Въпреки това и

двете страни добиват достатъчно информация, за да направят нужната оценка на обстановката (Asiaticus 1908, pp. 105 – 106).

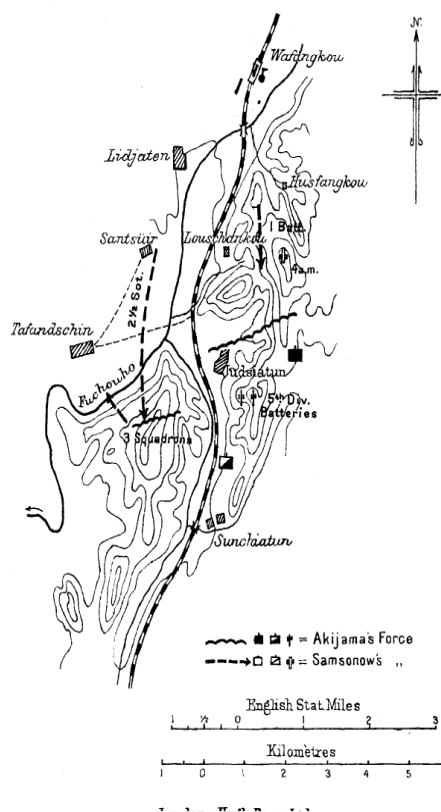

Фиг. 9. Разузнаване с бой, проведено от генерал-майор Самсонов
(*Reconnaissance in the Russo-Japanese War*, 1908, с. 104)

Между Първата и Втората световни войни разузнаването с бой, като специфичен вид бойно разузнаване, се разглежда по-детайлно единствено в правилниците и литературата на Червената армия. Немският полеви устав (Truppenführung) от 1936 г. изобщо не го включва, а френският от 1930 препоръчва разузнаване с бой само на стабилизирани фронтове.

Съгласно Временния полеви устав на Червената армия (Временный полевой устав РККА) като подразделения за участие в разузнаване с бой се предвиждат разузнавателни или стрелкови батальони, усилен с до два артилерийски дивизиона и танков взвод, като за непосредственото му организиране отговаря командващият на дивизията, от чийто състав

са батальоните. Успехът при разузнаването с бой зависи, преди всичко, от доброто организиране, постигането на изненада и решителността на командния състав, както и от синхронизираните действия на пехотните подразделения и артилерията (Gažević 1973, p. 796).

През 1910 г. във Франция е публикуван военен речник (*фр.* Dictionnaire militaire, Encyclopédie des sciences militaires), от който става видно, че терминът „настъпателно разузнаване“ (*фр.* reconnaissance offensive) се запазва, но съдържанието му се допълва с пояснение, че се прилага, „когато всички останали средства за разузнаване са се провалили или са дали недостатъчни резултати, ... може да се наложи, за да се оценят силите, местоположението и плановете на противника и да го принудим да се разгърне, като го атакуваме в определена точка, тогава се извършва настъпателно разузнаване.“

Освен това се посочва, че при тази операция целта е не само, както при други разузнавателни операции, да се приближат до предните позиции на противника или дори да се изтласка от предните му позиции чрез внезапни и бързи действия, а тези предни позиции трябва да бъдат изтласкани достатъчно назад, за да принудят противника „да предприеме развързване и по този начин да покаже значителна част от силите си“; оттук и задължението да бъде задействан голям отряд от всички видове войски (Comité d'officiers de toutes armes 1910, p. 2393).

Речникът дава за пример едно изказване на маршал Бужо (*фр.* le maréchal Bugeaud) за този тип операции. „Окуражаване на врага означава да се стигне до голямо сражение, което трябва да се избягва, тъй като ние не сме дошли там, за да се бием. От друга страна, прекалената смелост може да доведе до същия резултат. Средното положение е трудно. Ако не изтласкате аванпостовете на врага (т.е. ако не ги изтласкате обратно върху главните сили), не можете да видите позицията му или армията му, а ако ги изтласкате прекалено силно, със сигурност ще се замесите“.

По-нататък се пояснява, че каквито и предпазни мерки да се вземат, разузнавателният отряд вероятно ще се окаже напълно ангажиран, но поради голямата си сила той не може да бъде унищожен: следователно трябва да бъде в позиция, която да е изгодна за него, и тогава действието придобива развитие, което той е безсилен да ограничи. Следователно, за да се извърши *настъпателно разузнаване* срещу противник, който може да разполага с определено количество войски, ще бъде изпратен доста-

тъчно силен авангард, който да е в състояние да развие енергични действия на мястото, където ще бъде проверен противника и, същевременно, този авангард ще бъде следван на разстояние от достатъчно многоброен корпус, за да няма от какво да се страхува, ако боят прерасне в сериозно сражение (Comité d'officiers de toutes armes 1910, p. 2393).

Накрая се обобщава, че в напрегнатата и ограничена по мащаб война през XVIII век се смята, че е от съществено значение често да се разузнава позицията на противника (да се „проследява противникът“, както се казва тогава), което води до чести настъпателни разузнавания.

Във войната на бързите маневри, въведена от Наполеон, процедурата вече се използва само по изключение, ако не и като подготвително действие за предстоящия бой. Това ще се наложи още повече в масовата война на утрешния ден. От момента, в който, за да бъде получена възможно най-сигурната и пълна информация за врага, се рискува с провеждането на такава „деликатна“ операция, в която ще участва цялата армия, логиката диктува да сте готови да използвате събраната информация незабавно – с други думи, да сте готови да дадете ход на битката, преди ситуацията на терена да се изясни.

Настъпателното разузнаване – се казва в Правилника за полевата служба, чл. 114 (*фр.* le Règlement sur le service en campagne) – е част от боя и най-често предшества сражението. Те могат да бъдат нареждани само от командващите на армиите (Comité d'officiers de toutes armes 1910, p. 2393).

2.2.2. Втората световна война (1939 – 1945)

Втората световна война, без съмнение, допринася в най-голяма степен за развитие на схващанията за използване на разузнаването с бой в интерес на воденето на бойните действия. Примери за успешни или неуспешни разузнавания с бой се забелязват почти на всички бойни полета, но като специфичен вид разузнаване получава най-широко приложение в сраженията между съветските и германските войски. Води се при най-различни ситуации и условия в зависимост от целта, която трябва да се постигне. Понякога, на подразделенията, определени за разузнаване с бой, са поставяни и задачи да овладеят определен обект или позиция в отбранителната система на противника, малки населени пунктове, намиращи се в полосата пред предния край на отбраната и др. Преди настъп-

ление разузнаване с бой се води обикновено в интерес на предстояща настъпателна операция на армия и фронт, тъй като мястото и времето, големината и съставът на подразделенията, усиленията и поддръжката се определят, по правило, от командващия на армията (фронта), докато непосредственото ръководене на действията се поверява на командира на дивизията или на корпуса.

За провеждане на разузнаване с бой са определяни най-често пехотни батальони от първите ешелони, заедно с картечни подразделения, със силна поддръжка от артилерия, минохвъргачки и инженерни отряди (поради необходимостта от устройване на проходи в минните и други заграждения). Преди битката при Курск, например, разузнаване с бой е проведено едновременно на широк фронт, с артилерийска подготовка от 15 – 30 минути, поради което немците добиват впечатление за настъпление на главните сили. По време на операциите от 1944 г. този способ е използван значително по-често; разузнаване с бой се води, обикновено, един ден преди или в навечерието на самото настъпление и то най-често след кратък, но интензивен артилерийски огън. Отделни командващи на армии и командири на корпуси дори сформират и щурмови батальони за водене на разузнаване с бой (Gažević 1973, p. 796).

Великата отечествена война (както е определяна от руските/съветските историци) дава богат опит от гледна точка на организирането и воденето на разузнаване с бой преди начало на настъпление на съветските сили. По време на войната разузнаването с бой има предимно следните цели: да разкрие и точно да установи действителния преден край на противниковата отбрана; да разкрие групировката на противника, огневата система и системата от инженерни заграждения; да установи характера на отбранителните обекти и да залови пленници. В някои случаи, на подразделенията, определени за воденето му, са поставяни и такива задачи като овладяване на важен рубеж или населено място пред предния край, овладяване на една или няколко траншеи от предния край с цел подобряване на началното положение на съветските подразделения.

Трябва да се подчертае, че основният стремеж на Вермахта да заблуди съветските подразделения, като изтегли част от силите си от първия ешелон от предния край в близка дълбочина на своето построение, е една от основните причини за често провеждане на разузнаване с бой в началото на втория период на войната. Например, за времето на битката при

Сталинград немското командване прибегва до изтегляне на главните пехотни сили от предния край в дълбочина на отбраната по два начина. При *първия*, личният състав се изтегля в началото на съветската артилерийска подготовка – първоначално от първата линия траншеи във втората. При това тежките пехотни огневи средства остават в укрытия, изградени в близост до огневите позиции. Малки тактически подразделения на немците се опитват към приключването на огневата подготовка бързо да заемат своите места и да се подготвят да отблъснат настъплението. При *втория* начин, немците изобщо не заемат първата, а понякога и втората линия окопи от първата позиция. Има случаи, когато те разполагат на предния край само усилено бойно охранение, без подразделения от първия ешелон на войските, определени за водене на отбраната на първия рубеж, като ги концентрират само на втория отбранителен рубеж. Съветското командване успява да разкрие и взема предвид тактиката на противника. За да не се допусне немското командване да въведе в заблуда настъпващите съветските подразделения и, за да се изключи възможността при артилерийската подготовка да бъдат нанасяни удари по незаети или слабо заети противникови позиции, се провежда разузнаване с бой от настъпващите формирования.

Във Великата отечествена война разузнаването с бой обикновено се провежда във връзка с предстояща настъпателна операция на армия или фронт и затова придобива голямо оперативно значение. То се осъществява от предни батальони (батальони от първите ешелони – *бел. авт.*) (разузнавателни отряди) и предхожда настъплението на главните сили.

Мястото и времето за провеждане на разузнаване с бой, големината и съставът на предните батальони (разузнавателните отряди), тяхното усиление и поддръжка с артилерия, минохвъргачки, авиация и инженерни подразделения, обикновено се определя от командващия съответната армия или фронт. Непосредствено ръководство на действията на предния батальон по време на войната се поверява на командирите на пехотни дивизии и корпуси.

За да се скрие от противника направлението на главния удар, разузнаването с бой се провежда обикновено на широк фронт. От гледна точка на това, че действията на предните батальони често прерастат в същинско настъпление на главните сили, от всички подразделения, определени за извършване на пробив, се изисква да са в постоянна готовност да развият успеха на подразделенията, които извършват разузнаването.

За да се създаде впечатление у противника, че е започнало същинското настъпление, разузнаването с бой към края на войната се води с относително големи сили и едновременно на всички направления, определени за настъпление (Bulat, Drljevic & Podboj 1962 pp. 283 – 284).

Това въвежда противника в заблуда относно началото на същинското настъпление, принуждава го да отблъсне предните батальони и да ангажира големи сили едновременно на целия фронт. Подобни действия значително подпомага изпълнението на поставените разузнавателни задачи, намалява съветските загуби в личен състав и техника и създава най-благоприятните условия за въвеждане в бой на главните сили, в случаите на успешен пробив от страна на предните батальони.

В *първия период* на войната (юни 1941 г. – ноември 1942 г.)¹¹, разузнаването с бой, преди настъпление, не се провежда често. Съветските подразделения, обикновено се ограничават до водене на наблюдение и залавяне на пленници, поради което сведенията за противника по никакъв начин не са пълни. Това в много случаи води до неправилни заключения относно неговите сили и намерения, в резултат на което командирите вземат нецелесъобразни решения, което в крайна сметка се отразява негативно на резултатите в настъпателните действия на съветските формирования.

Разузнаването с бой бележи значително развитие през *втория* период на войната (ноември 1942 г. – декември 1943 г.), още преди контра-настъплението при Сталинград, където се води на широк фронт със задачи да се установи точното преминаване на предния край на противниковата (немската) отбрана, огневата система, инженерните заграждения и струпването на личен състав. За изпълнение на тези задачи разузнавателните отряди овладяват с бой съпротивителни точки по предния край на немската отбрана и залавят пленници.

Във всяка пехотна дивизия се формират разузнавателни отряди с ранг рота–батальон, усилявани с артилерия и минохвъргачки. Понякога, в пехотните дивизии се формират няколко отряда с ранг на роты (таблица 3).

Формирането на разузнавателни отряди с ранг на пехотна рота в 124-та и 15-а гвардейска пехотна дивизия не може да се разглежда като положително/правилно решение: отряд в такъв състав е способен да изпълнява само ограничени задачи. От своя страна противникът е в състо-

¹¹ Според съветските и руските историци Великата отечествена война има три периода.

яние лесно да определи характера на действията на отряд в подобен състав и не въвежда в бой голям брой от своите огневи средства, което не дава възможност да се разкрие неговата огнева система (Bulat, Drljevic & Podboj 1962 pp. 284–285).

Таблица 3. Състав на разузнавателните отряди в контранастъплението при Сталинград

Фронт	Формирование	Състав на разузнавателните отряди
Югозападен	47-а гвардейска пехотна дивизия от 5-а танкова армия	Две усиления пехотни роти от 473-ти пехотен полк
		Усиления пехотна рота от 510-и пехотен полк
		Усиления пехотна рота от 437-и пехотен полк
	119-а пехотна дивизия от 5-та танкова армия	Усилен пехотен батальон
	124-та пехотна дивизия от 5-та танкова армия	Усиления пехотна рота от 781-ви пехотен полк
	293-та пехотна дивизия от 21-ва армия	Усилен пехотен батальон от 1034-ти пехотен полк
Сталинградски	422-ра пехотна дивизия от 57-а армия	Усилен пехотен батальон
	15-а гвардейска пехотна дивизия от 51-ва армия	Усиления пехотна рота

(Bulat, Drljevic & Podboj 1962 pp. 286)

Разузнаването с бой при Сталинград не се води едновременно. Така, например, 47-а, 119-а и 124-та пехотни дивизии от 5-а танкова армия от състава на Югозападния фронт, провеждат разузнаване с бой на 17 ноември 1942 година, т.е. два дена преди настъплението на главните сили; 293-та пехотна дивизия от 21-ва армия на същия фронт – на 14 ноември, т.е. пет дена преди настъплението; 422-ра пехотна дивизия от 57-а армия на

Сталинградския фронт – на 15 ноември, също пет дена по-рано; 15-а гвардейска дивизия от 51-ва армия на същия фронт – на 11 ноември, или 10 дена преди начало на настъплението.

Действията на разузнавателните отряди в повечето случаи се извършват през втората половина на деня. Например, 47-а гвардейска, 119-а и 124-та пехотна дивизия от 5-а танкова армия започват разузнаване с бой в 16,00 часа, а 293-та пехотна дивизия от 21-ва армия – в 17,00 часа. Това обстоятелство е свидетелство, че при организиране на разузнаването за това часово време от големи формирования, не се взема предвид, в случай на успешни действия от разузнавателния отряд, веднага след това да се преминава към същинско настъпление от главните сили. Освен това, още в началото на използването на разузнаването с бой, се вижда, че активните действия се предвиждат основно нощем, което без съмнение, е положително решение (Bulat, Drljevic & Podboj 1962 pp. 286 – 287).

Воденето на разузнаване с бой с големи времеви прекъсвания на различни участъци от фронта лишава съветските сили от възможността точно да установят състава на противника към дадено време и на широк фронт. До началото на същинското настъпление на съветските войски, противникът има възможност да внесе съществени промени в разположението на своите сили и в огневата система на отбраната, тъй като разполага с 2 до 10 дни след действията на разузнавателните групи/отряди.

Независимо от редицата недостатъци, организацията на разузнаването с бой при Сталинград все пак има положителен ефект. Тя дава възможност, на определени участъци, точно да се установи преминаването на предния край на противниковата отбрана, да се установи характерът на инженерното оборудване на отбраната, а в някои случаи – да се разкрие и огневата система. Например, подразделение, което води разузнаване с бой в полосата за настъпление на 5-а танкова армия на Югозападния фронт, неутрализирайки бойното осигуряване на противника, излиза пред предния край на неговата отбрана, който е изтеглен в дълбочина на 2–3 км (Bulat, Drljevic & Podboj 1962 p. 287).

Роля на разузнаването с бой в битката при Курск

Битката при Курск (5 юли – 23 август 1943 г.) представлява съвкупност от стратегически отбранителни и настъпателни действия на Червената армия и на Вермахта, чиято цел, от съветска страна, е да се прекъсне

голямото настъпление на германските сили и да се разгроми неговата стратегическа групировка. По своите мащаби, използваните сили и средства, напрежението, резултатите и военно-политическите си последици, тя е една от най-важните битки през Втората световна война. В нея вземат участие общо около 2 млн. души и са използвани общо около 6 000 танка и самоходни артилерийски установки (САУ), 4000 самолета и 30 000 оръдия и минохвъргачки. Битката продължава близо 50 дни. В историографията се смята за най-голямата танкова битка в историята.

Битката е най-важната част от съветския стратегическия план на лятно-есенната кампания през 1943 г. и, според съветските и руските историци, включва: Курската стратегическа отбранителна операция (5 – 23 юли 1943 г.) (фиг. 10); Орловската (12 юли – 18 август 1943 г.) и Белгородско-Харковската (3 – 23 август 1943 г.) стратегически настъпателни операции. Настъпателната, за германската страна, част от битката се нарича операция „Цитадела“.

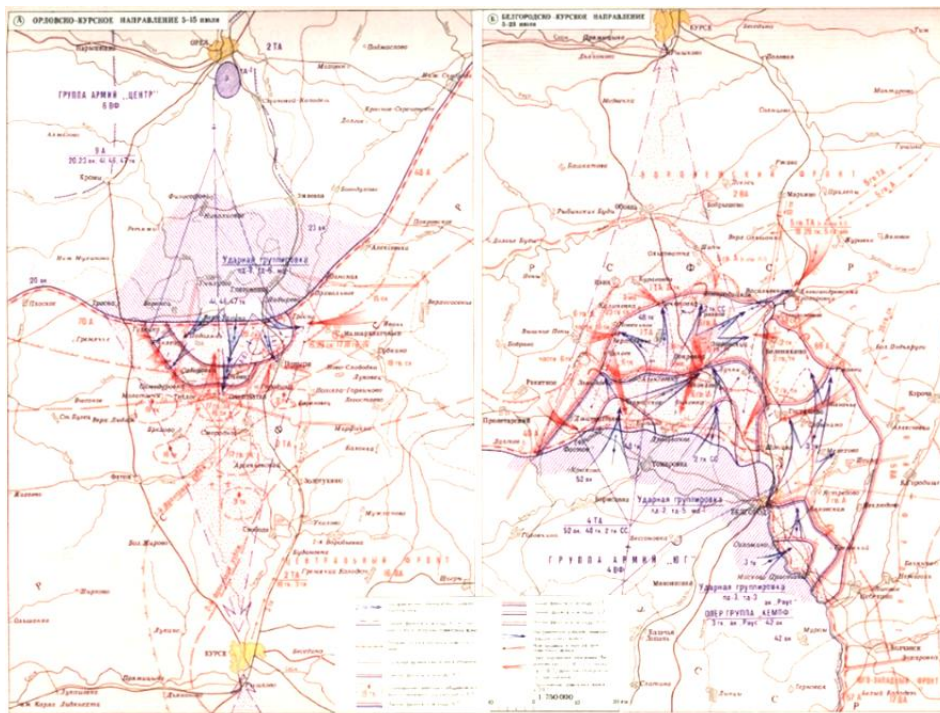

Фиг. 10. Курска стратегическа отбранителна операция (5 – 23 юли 1943 г.)

*А. Водене на разузнаване с бой от германските сили –
Операция „Цитадела“ (5 юли – 12 юли 1943 г.)*

Операцията е свързана с лятното стратегическо настъпление на германската армия в района на Курск, като при оттегляне на съветските войски е планирано нанасяне на удар, който да раздели частите на противника. Целта на настъплението на немците е „чрез обхват да се обкръжи намиращата се в района на Курск групировка на противника и същата да бъде унищожена. При това се предвижда „използване на момента на изненадата“, „осигуряване на възможно най-голямо и масирано съсредоточаване на ударни сили на тесен фронт“ и „извършване на настъплението с възможно най-бързи темпове“. Операцията е планирано да се проведе от група армии „Център“.

В отговор на предполагаемото настъпление на германската армия съветското командване планира отбранителна операция, която има за цел да се противопостави на операция „Цитадела“ (фиг. 11), която след нейното успешно завършване получава наименованието Курска стратегическа отбранителна операция (5 – 23 юли 1943 г.).

По време на подготовката на немското командване за операцията, усилията му да дезинформира противника до голяма степен не постигат целта си. Според генерал Мюлер-Хилебранд, твърдението, че руснаците участват за предстоящото настъпление благодарение на предателство, няма смисъл, тъй като концентрацията на германски войски, които чакат заповед от два месеца, е разкрита от съветското фронтово и армейско разузнаване.

В действителност, от април до юли 1943 г. войските на Централния и Воронежкия фронт извършват близо 105 *разузнавания с бой* и над 2600 нощни поиска. Устройват 1500 засади на предната линия на отбраната и организират активна дейност на специални разузнавателни групи, които извършват рейдове дълбоко в тила на противника.

Доста точното определяне на вероятните направления и участъци на германското настъпление от страна на съветското фронтово командване и, в тази връзка, прогнозирането на оперативните планове, силите и средствата на противника, ни позволява да говорим за ефективността на съветската разузнавателна дейност, въпреки че възможностите на съветското разузнаване не бива да се преувеличават (Bukeyhanov 2013, p. 376).

Според решението на Хитлер, обявено на 1 юли на съвещание в Източна Прусия, операция „Цитадела“ трябва да започне на 5 юли. През

нощта на 1 срещу 2 юли започва придвижването на корпуси и дивизии към изходните райони за настъпление. В 14:00 часа на 2 юли частите и формированията на ударните сили получават и прочитат призивите на Хитлер към войниците и офицерите, в които той подчерта важността на операцията и се опитва да укрепи вярата на личния състав в успеха.

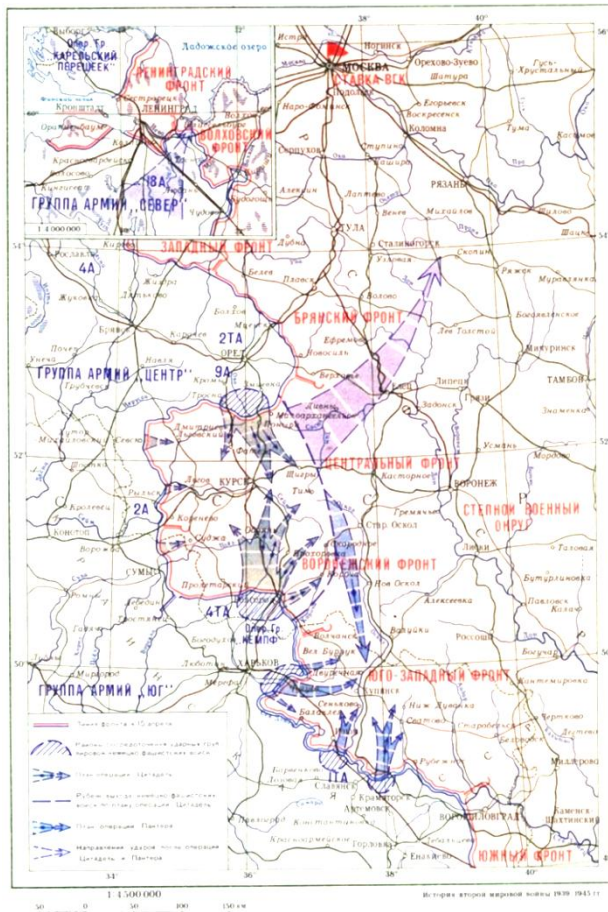

В същото време Генералният щаб на Червената армия получава нова разузнавателна информация за началния час на операция „Цитадела“. В 2:15 сутринта на 2 юли генерал Антонов подготвя и изпраща общо предупреждение до действащите войски за одобрение от Сталин, в което се посочва, че противниковото настъпление може да започне

между 3 и 6 юли. Сталин одобрява това предупреждение и нарежда маршал Жуков да остане на Орловското направление, за да координира действията на Централния, Брянския и Западния фронт, като предлага на маршал Василевски да се насочи към Воронежския фронт.

След получаване на указания от Щаба на Главното командване, командващите на Централния и на Воронежския фронт – генералите Рокосовски и Ватутин, нареждат на командващите на армии да предупредят войските за възможно нападение на противника и незабавно да приведат в пълна бойна готовност цялата бойна техника. Съгласно тази заповед всички минно-взривни заграждения пред предния край на отбраната са подготвени за действие; подвижните отряди за заграждения са преместени в изходни райони, в съответствие с плана; артилерията на фронтовете се подготвя да започне контраподготовка. На летищата екипажите на изстребителната, шурмовата и бомбардировъчната авиации са в готовност за незабавно излитане.

От германска страна, два дни преди обявената дата, ударната авиация започва да се пребазира на полеви летища в близост до районите на настъпление (преместването на изстребителната авиация на летища и площадки за излитане, най-близки до фронтовата линия, приключва вечерта на 4 юли), а щабът на командването на групата армии и на армиите се преместват по-близо до фронтовата линия. Вечерта на 3 юли са извършени подготвителни мероприятия пред фронта на 9-а и 4-та танкови армии – сапъорите започват да разчистват минни полета (в нощта на 3 срещу 4 юли десет сапъори от дивизията „Велика Германия“ обезвреждат около 2700 мини за 5 часа на участъка на фронта в района на Бутово), артилерията е съсредоточена за започване на огнева подготовка, пехотата и танковете се придвижват към изходните си позиции. Според генерал Гребен съсредоточаването на силите в полосата на 9-а армия е завършено за две денонощия, а артилерийският огън и полетите на товарните самолети заглушават шума от двигателите на автомобилите и бронираните машини, движещи се към изходните райони, така че противникът не разкрива пристигането на шурмовите войски.

Когато започва операция „Цитадела“, германското командване разчита в най-голяма степен на тактическата изненада – изборът на време и място на ударите, които са неочаквани за противника.

Съгласно заповедите на Хитлер и Генералния щаб на сухопътните войски, на ударните групи не е разрешено да заемат командващи височини пред фронта на отбраната на противника, за да не разкрият мястото и времето на ударите. Клуге¹² и Модел¹³, подобно на Манщайн¹⁴ и Хот¹⁵, не могат нито да променят, нито да игнорират тази заповед. Въпреки това, по предложение на генерал Хот, по обяд на 4 юли е планирано разузнаване с бой в полосата за настъпление на група армии „Юг“, по време на което трябва да бъдат неутрализираны противниковите патрули и наблюдателни постове в неутралната полоса, както и да се идентифицира точното местоположение на предните укрепления/позиции на противника. В полосата на оперативната група „Кемпф“ задачата за уточняване на предния край на противниковата отбрана е поверена на няколко усиленни разузнавателни групи, които трябва да преминат на източния бряг на река Северски Донец през нощта на 3 срещу 4 юли и да проведат поиск в местата, планирани за форсиране на реката от частите на 3-ти танков и 11-и армейски корпус (Vukuyhanov 2013, pp. 407 – 410).

Както е видно, оперативното командване на група армии „Юг“ отново нарушава указанията на Главното командване, но го прави завоалирано, обозначавайки височините като наблюдателни пунктове. Съответно, около 16:00 часа на 4 юли, след 10 минутна артилерийска подготовка, части от 48-ми танков корпус на 4-та танкова армия, с до четири батальона, поддържани от около 20 танка (според други източници 65 или 80 машини, а според германската страна – без подкрепа на бронирани превозни средства) предприемат серия от локални атаки срещу позициите на

¹² Гюнтер фон Клуге, (*нем.* Günther Adolf Ferdinand von Kluge) е немски военачалник, генерал-фелдмаршал (1940). От 18 декември 1941 година е командващ на група армии „Център“. От 2 юли 1944 година е командващ на Западния фронт.

¹³ Валтер Модел (*нем.* Otto Moritz Walter Model) е немски военачалник, генерал-фелдмаршал (от 1 март 1944 година), командвал група армии и оглавява защитата на линия „Зигфрид“ (1944). Измежду немските военачалници от Втората световна война е считан за специалист по отбранителната война.

¹⁴ Ерих фон Манщайн (*нем.* Fritz Erich Georg Eduard von Manstein) е немски военачалник и военен теоретик, генерал-фелдмаршал (1942). Участва в Първата и Втората световни войни. Началник-щаб е на група армии „Юг“, която, под командването на генерал-полковник Фон Рундщед, навлиза в Полша през септември 1939 г.

¹⁵ Херман Хот (*нем.* Hermann Hoth) е немски военачалник, генерал-полковник. През Втората световна война командва 3-та танкова група на Вермахта в състава на група армии „Център“ (юни 1941 г. – юни 1942 г.) и 4-та танкова армия (юни 1942 – декември 1943).

предните охранения на 6-а гвардейска армия на Воронежкия фронт на линията на височината в района, северно от Томаровка, с цел достигане до предния край на отбраната, заемане на по-удобни позиции и овладяване на наблюдателни пунктове/постове, необходими за контрол на бойните действия и коригиране на артилерийския огън. Тези атаки са поддържани от авиацията – 75 бомбардировача и пикиращи бомбардировачи, придружени от 27 изстребители, които извършват около 150 полета, срещайки активно противодействие от страна на 8-ма гвардейска изстребителна авиационна дивизия на генерал Дмитрий Галунов (част от 5-ти изстребителен авиационен корпус на 2-ра въздушна армия), със силите на които са извършени повече от 128 бойни полета по прикритие на сухопътните войски.

Батальони от състава на танково/панцер-гренадирските полкове на 3-та и 11-та танкови дивизии, както и танково-фузилерските и танково-гренадирските полкове на дивизия „Велика Германия“, настъпват с поддръжката на части от 167-а и 332-ра пехотни дивизии, атакуват бойното охранение на съветските 67-а и 71-ва гвардейски стрелкови дивизии на 6-а гвардейска армия на участъка Херцовка (Херстовка), Бутово, Драгунское. Южно от Бутово гренадирите успяват да обкръжат някои от предните подразделения на 67-а стрелкова дивизия, да изтласкат останалите от позициите им в хълмистата местност към село Драгунское и да заемат добре изпъкващия хребет източно и западно от Бутово. Въпреки това, стрелците на дивизията „Велика Германия“, както и гренадирите на 3-та танкова и 332-ра пехотна дивизия, срещат сериозна съпротива от бойното охранение и предния отряд на 71-ва гвардейска стрелкова дивизия близо до селото и гара (прелез) Херцовка, както и в южната част – в покрайнините на Кралската гора, попадайки на силен артилерийски и минохвъргачен огън от дълбочината на отбраната на противника. Германците трябва допълнително да въведат в сражението до четири пехотни батальона. Около 20 часа подразделения на 332-ра пехотна дивизия успяват да превземат района на Кралската гора и да стигнат до село Новая Горянка, а едва към 21 часа, след тричасово сражение, частите на 3-та танкова дивизия превземат Херцовка (в същото време на кръстовището Херцовка остава обкръжена една рота от бойното охранение на 210-и стрелкови полк от 71-ва гвардейска стрелкова дивизия) (Vukeyhanov 2013, pp. 407 – 410).

Според мемоарите на генерал Фангор¹⁶ до 18 часа всички части на 167-а пехотна и 11-а танкова дивизия, както и от моторизираната дивизия „Велика Германия“, които участват в *разузнаването*, са изпълнили задачите си. В същото време, частите на 3-та танкова и 332-ра пехотна дивизия са подложени на мощен артилерийски обстрел от района на Зибино (югоизточно от Бутово) и поради това не успяват да овладеят командните височини пред фронта на левия фланг на 48-и танков корпус. Когато 52-ри корпус трябва да започне отвличаща вниманието атака на левия фланг по обяд на 4 юли, едновременно с това започва *разузнаването с бой* на 48-и танков корпус, но както отбелязва Фангор, тази атака се проваля и, след като понася значителни загуби, 52-ри корпус временно се оттегля от сражението.

Според съветските данни, до вечерта на 4 юли противникът успява да отблъсне бойното охранение на 6-а гвардейска армия западно от Драгунски, но позициите на изток са удържани. По този начин *разузнаването с бой*, предложено от генерал Хот, не изпълнява всички поставени задачи по осигуряване на началото на операцията, тъй като времето и мястото на атаката на противника стават напълно ясни за съветското командване (Вукевичанов 2013, pp. 407 – 410).

Б. Водене на разузнаване с бой от съветските сили

За войските на Съветския съюз в контранастъплението при Курск *разузнаването с бой* се използва значително по-активно, въпреки че задачите му остават същите както при Сталинград. То продължава да се води, обикновено, един ден преди начало на настъплението, на широк фронт и, което е особено важно – при пълна готовност на главните сили да развият неговия успех и да преминат в същинско настъпление.

За водене на *разузнаване с бой* в този период са определяни големи разузнавателни отряди или – както са наричани в 11-а гвардейска армия – *разузнавателни батальони* (таблица 4).

В контранастъплението при Курск, за *разузнаване с бой* вече не се определят отряди с ранг на рота, а всяка дивизия, за сметка на полковете от първия ешелон, определя усилен батальон. Това е важно условие за успешно

¹⁶ Фридрих Фангор (*нем.* Friedrich Fangohr) е немски генерал от пехотата, който през Втората световна война, от януари 1945 г., командва 1-ви армейски корпус.

решаване на задачите на разузнаването и за въвеждане на противника в заблуда относно истинския характер на действията на съветските сили. Както показват историческите свидетелства, немското командване често възприема действията на съветските разузнавателни отряди (батальони) като настъпление на главни сили (Bulat, Drljevic & Podboj 1962 pp. 287 – 288).

В хода на разузнаването с бой, личният състав на предните батальони демонстрира голяма храброст и упоритост. За това свидетелстват бойните действия на предния батальон от 18-а гвардейска пехотна дивизия от 36-и гвардейски пехотен корпус (11-а гвардейска армия от Западния фронт). Като разузнавателен отряд е определен 3-ти батальон от 58-и гвардейски пехотен полк, усилен с танков взвод Т-34 и сапъорен взвод. В 3,30 часа на 11 юли 1943 година, след всеки огневи налет от 5 минути на цялата артилерия и на дивизион реактивни минохвъргачки, батальонът се хвърля в атака. Бойните действия на разузнавателния отряд в дълбочина на противниковата отбрана са поддържани от три артилерийски дивизиона.

Таблица 4. Състав на разузнавателните отряди (батальони) в контранастъплението при Курск

Фронт	Армия	Корпус	Състав на разузнавателните отряди
Западен	11-а гвардейска армия	16-ти гвардейски пехотен корпус	1/556 пехотен полк от 169-а пехотна дивизия
			1/49 гвардейски пехотен полк от 16-а гвардейска пехотна дивизия
			2/95 гвардейски полк от 31-ва гвардейска пехотна дивизия
		8-ми гвардейски пехотен корпус	3/40 гвардейски пехотен полк от 11 гвардейска пехотна дивизия
			3/250 гвардейски пехотен полк от 83-та гвардейска пехотна дивизия
Брянски	61-ва армия	36-и гвардейски пехотен корпус	3/58 гвардейски пехотен полк от 18-а гвардейска пехотна дивизия
		9-и гвардейски пехотен корпус	По един усилен пехотен батальон от 12-а, 76-а и 77-а гвардейска пехотна дивизия
Воронежки	5-а гвардейска армия	32-ри гвардейски пехотен корпус	По един усилен пехотен батальон от 66-а, 95-а и 13-а гвардейска пехотна дивизия

На разузнавателния отряд е поставена задача: атакувайки в направление на Ожигов–вис. 211.8, да установи с точност предния край на противниковата отбрана, неговата групировка и да залови пленници, като неутрализира противниковото бойно осигуряване и до 08:00 часа, с левия си фланг, да заеме неговите позиции. Водейки активни бойни действия, често стигащи до ръкопашни схватки, отрядът, до 20:00 часа на 11 юли, овладява рубеж южно от големия населен пункт Ожигов и задържа рубежа в продължение на цялата нощ.

Резултатите от разузнаването с бой са: заловени противникови войници и установено местоположение на съпротивителни възли на немците, тяхното осигуряване с огневи средства и степента на организираното огнево взаимодействие между тях. Действията на отряда води до разкриване на огневата система на противника. За времето на бойните действия сапърите извършват голям обем от работа, като устройват проходи в минните полета. Тази упоритост дава възможност на разузнавателния отряд в пълна степен да изпълни поставената задача и да създаде благоприятни условия за настъплението на главните сили на дивизията.

Разузнавателните отряди (батальони) в битката при Курск получават значително повече средства за усиление, отколкото при Сталинград. Така например, 16-и и 8-и гвардейски пехотен корпус (11-а гвардейска пехотна армия на Западния фронт) усилюва всеки разузнавателен батальон с танков взвод и сапърен взвод. Освен това, действията на всеки разузнавателен батальон са поддържани от 2 – 3 артилерийски и един минохвъргачен дивизион.

Самото начало на действията на разузнавателния отряд (батальон) обикновено са предхождани от кратка артилерийска подготовка. Например, при 32-ри и 33-ти гвардейски пехотен корпус (5-а гвардейска армия на Воронежкия фронт) тя е в продължение на 15 мин, а при 9-и гвардейски пехотен корпус (61-ва армия на Брянския фронт) – до 30 минути (Bulat, Drljevic & Podboj 1962, pp. 288 – 289).

Разузнаване с бой се води едновременно на всички най-важни направления. Времето за водене на разузнаването е преместено по-близо до началото на настъплението на главните сили. В същото време, действията на разузнавателния отряд (батальон) на широк фронт не позволяват на противника да съсредоточи своите усилия, принуждавайки го да ги преразпределя в различни направления. От значение е и това, че сведенията относно организирането на отбраната и групировката на противника

почти на целия фронт за настъпление, се добиват непосредствено преди настъплението. Това дава възможност на командващия на съветските сили да въведе своевременно нужните корекции в плановете за предстоящия бой и същевременно лишава противника от възможност, в кратките срокове до началото на съветското настъпление, да направи каквито и да е съществени промени в отбраната.

Въз основа на резултатите от разузнаването с бой, проведено преди началото на настъплението при Курск, на всички направления са прецизирани всички необходими сведения за противниковата отбрана, което има голямо значение за успеха на настъплението на съветските войски.

Друг пример за използване на РСБ от този период на войната е Смоленската операция през 1943 г. (фиг. 12), по време на която, командирът на 290-а стрелкова дивизия го провежда преди началото на настъплението, в резултат на което е установено, че югозападно от село Острая Слобода, в района на отметка 214,7, се намира слабо прикрит с огън стик/междина между подразделенията на 590-и пехотен полк.

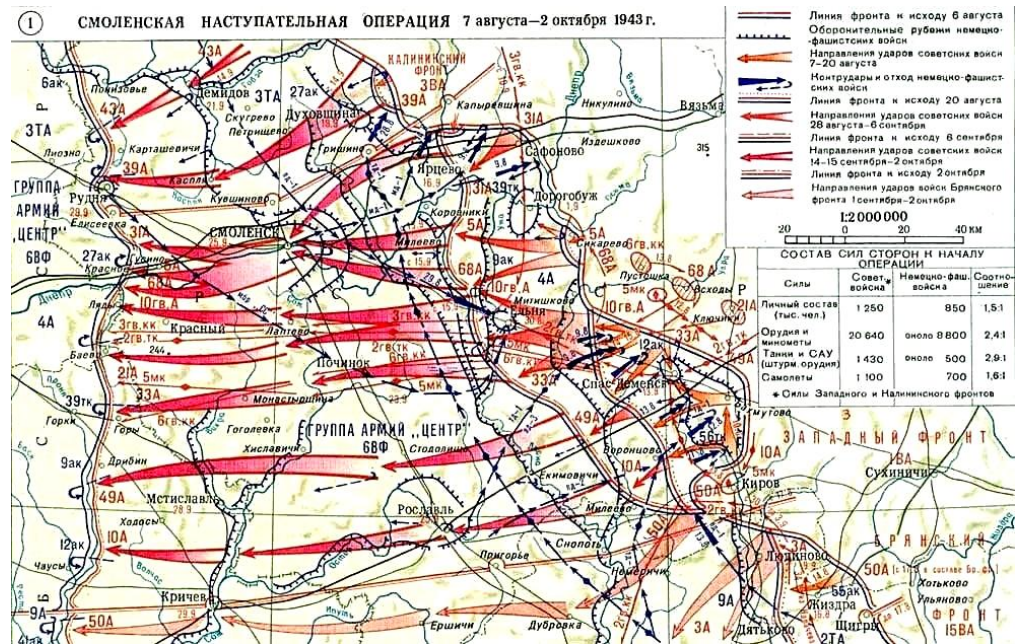

Фиг. 12. Смоленска операция (7 август – 2 октомври 1943 г.)

На това направление командирът на дивизията решава да съсредоточи основните усилия, да нанесе главен удар разменяйки фланговете на 882-ри и 885-и стрелкови полк. На участъка на пробива е създадено превъзходство над противника в пехота – 2,5 пъти, в артилерия – 3 пъти, в танкове – 3,5 пъти. Последващият ход на бойните действия показва, че взетото решение от командира на дивизията е целесъобразно. В резултат на правилното прилагане на принципа на съсредоточаване на основните усилия и постигането на внезапност от настъпващите части се достига до вклиняване в отбраната на противника на дълбочина 6 – 8 км. Преодолявайки първата позиция, 882-ри полк излиза във фланг на опорния пункт в село Раменка. Тук, за развитие на успеха, е въведен вторият ешелон на този полк (2-ри стрелкови батальон) (Vogobev 2002, pp. 194 – 195).

През *третия период* на войната (януари 1944 г. – май 1945 г.), разузнаването с бой отново предхожда настъплението на съветските войски, но на силите и средствата, определяни за това се поставят разузнавателни задачи с разчет действията им да прерастват в същинско настъпление. За водене на разузнаване с бой пехотните корпуси и дивизии формират предни отряди с приблизително същите състав и средства, по подобие на разузнавателните отряди при битката при Курск. Интересно е да се отбележи, че в този период на войната не само е променено наименованието – от разузнавателни в предни отряди, а и това, че на предните се възлагат допълнителни задачи, различни от стандартните.

Ако дотогава разузнавателният отряд или батальон решава предимно разузнавателни задачи, в третия период на войната предните отряди изпълняват разузнавателни задачи, които не са основни, тъй като в действителност тяхното главното предназначение е чрез смели, активни и решителни действия, да развият първоначалния успех в дълбочина и да създадат благоприятни условия за незабавно въвеждане в бой на главните сили на дивизията (Bulat, Drljevic & Podboj 1962, pp. 290 – 291).

Поради това предните отряди получават много по-голям брой средства за усилване и техните действия са осигурявани с повече средства за поддръжка, отколкото през втория период. Така например, 36-и гвардейски пехотен корпус от 11-а гвардейска армия (3-ти Белоруски фронт), по време на Белоруската операция, усилва всеки преден отряд със сапъорен взвод, взвод от дивизионната разузнавателна рота, взвод от ротата за ръчни огнехвъргачки, две минохвъргачни батареи (82-мм МХ), батарея 120-мм минохвъргачки и с две батареи 45-мм оръдия и батарея

полкови оръдия. Освен това, всеки батальон в този корпус е поддържан от два артилерийски полка, организирани за времето за разузнаване в специална артилерийска група, като водената артилерийска подготовка продължава 15 минути.

При Лвовско-Сандомешката операция, всеки преден отряд от 15-и пехотен корпус (от 60-а армия на 1-ви украински фронт) получава като усиление до 15 танка и е поддържан от два артилерийски полка, като артилерийската подготовка е в продължение на 30 минути.

Същото може да се каже и за 104-ти пехотен корпус на 27-а армия от 2-ри Украински фронт по време на Яш-Кишиневската операция. Тук, за поддръжка на преден батальон е определен гаубичен и минохвъргачен дивизион, минохвъргачна група 82-мм МХ от 748-и пехотен полк и неговата полкова артилерия. За борба с противниковата артилерия са ангажирани два дивизиона от 45-а гаубична артилерийска бригада. За артилерийска подготовка на настъплението, която продължава 15 минути, е използван четвърт от боекомплекта за 76-мм оръдия и до 2/3 от боекомплекта за 122-мм гаубици.

Разузнаването с бой през третия период на войната се провежда в повечето случаи един ден преди началото на настъплението, а понякога и непосредствено преди самото настъпление, както при 6-а и 2-ра гвардейска армия и 43-та армия на 1-ви Прибалтийски фронт в Мемелската настъпателна операция от 5 октомври 1944 година.

То започва след 20 минутна артилерийска подготовка в която взема участие цялата артилерия и всички минохвъргачки, концентрирани на участъка за пробив. За това време е изразходен до 1/2 от боекомплекта снаряди и мини. Предните отряди на 6-а гвардейска армия започват настъплението в 11,30 часа и, преминавайки през проходите, газейки и плувайки, бързо форсират река Вента и своевременно заемат три рубежа от противниковите окопи на западния бряг и населените пунктове Крокли и Цуйни. Танковете и самоходните артилерийски оръдия, буксирната артилерия и минохвъргачките, които поддържат непосредствено действията на предния отряд (фигура 13), възползвайки се от полученото задимяване, форсират реката веднага след пехотата.

Успешно действат и предните отряди на 43-та армия, които бързо овладяват първите позиции, както и предните отряди на 2-ра гвардейска армия, противникът пред която е изтласкан на 2 до 4 километра.

За развитието на успеха на предните отряди, 6-а гвардейска армия впоследствие въвежда в боя осем пехотни батальона, 43-та армия – два пехотни батальона, а 2-ра гвардейска армия – 16 пехотни батальона. На участъците за пробив на трите армии (обща широчина 31 км), с въведените непосредствено след разузнаването сили, действат общо 46 пехотни батальона. В резултат на успешните действия на предните отряди отпада необходимостта от приваждане на планираната артилерийска подготовка и, след краткотрайни огневи налети, се развива бързо настъпление на съветските сили на целия фронт (Bulat, Drljevic & Podboj 1962, p. 291).

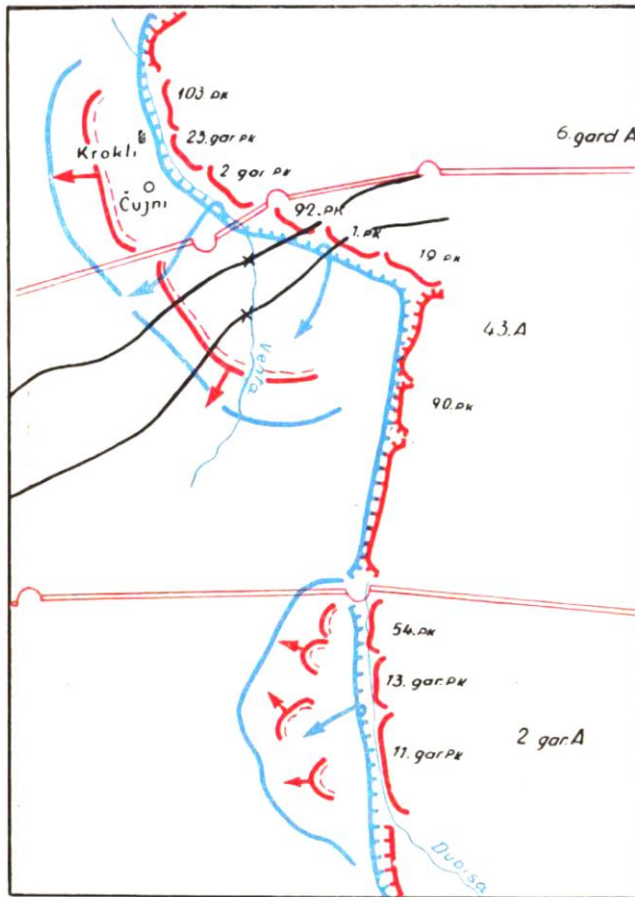

Фиг. 13. Резултатът от проведено разузнаване с бой преди настъпването на 6-а, 43-та и 2-ра гвардейски армии в Мемелската настъпателна операция (5 октомври 1944 г.)

Предните отряди залавят голям брой пленници, които споделят, че противникът е изненадан от съветското настъпление. Действията на предните отряди са толкова успешни, че само след 1 – 1,5 часа от началото на техните действия са пробити първият и вторият рубеж на главната позиция от отбраната противника, който, отстъпвайки панически, не успява да разруши моста през река Вента в зоната на 43-та армия. Впоследствие, два часа след началото на действията на предните отряди, е пробита цялата предна позиция на противниковата отбрана (Bulat, Drljevic & Podboj 1962, p. 292).

Успехът на разузнаването с бой в споменатата операция е постигнат не само благодарение на безупречната организация на боя на предните отряди, но и поради осигурената силна артилерийска поддръжка, както и вследствие на умелите действия на инженерните подразделения, които своевременно устройват проходи в препятствията и осигуряват преминаването на предните отряди през реката. Опитът от Мемелската операция показва, че в случаите, когато предните отряди започват своите действия непосредствено преди началото на настъплението, в много голяма степен се постига изненада, а противникът се лишава от възможността да извърши каквото и да е прегрупиране до началото на настъплението на главните сили.

Положителни са и резултатите от РсБ с подразделения от 15-и пехотен корпус на 60-а армия (от 1-ви Украински фронт) по време на Лвовско-Сандожежката операция, което се провежда при малко необичайни условия. То започва след като става известно, че противникът предприема мерки за прехвърляне на своите главни сили от първа на втората позиция на отбраната. В тази връзка се взема решение разузнаването с бой в зоната/полосата на 336-а пехотна дивизия да се проведе не само с предните отряди от състава на 1128-и пехотен полк, а с всички сили на полка. С изненадващия удар полкът се придвижва с 2,2 – 3 км напред, а 1-ви батальон от 1087-и пехотен полк на съседната 322-ра пехотна дивизия – с 1,5 км (фиг. 14). Това дава възможност изцяло да се разкрие намерението на противника и неговата групировка, в резултат на което става възможно да започне настъплението на главните сили с един ден по-рано (на 14 вмества 15 юли 1944 година), както и да се въведат необходимите промени в плана за артилерийската подготовка и поддръжка на настъплението (поддръжката се води с огън по метода на огневия вал).

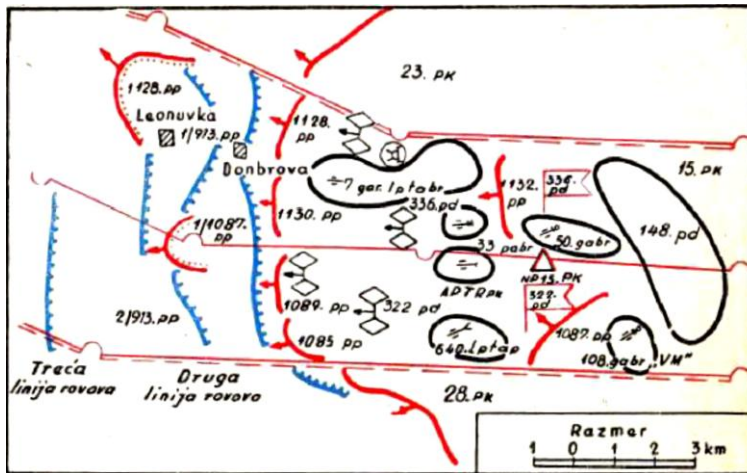

Фиг. 14. Резултатът от проведеното разузнаване с бой при настъплението на 15-и пехотен корпус в Лвовско-Сандомежката операция (14 юли 1944 г.)

Много успешно е и разузнаването с бой с подразделения от 22-ри пехотен корпус (от 3-та Гвардейска армия в състава на 1-ви Украински фронт) през нощта (22 – 24 часа) на 12 юли 1944 година. В този случай то е проведено със силите на две пехотни роти от 136-а пехотна дивизия, която се отбранява в полосата за предстоящото настъпление на 58-а и 389-а пехотни дивизии от състава на корпуса.

Немското командване, на базата на опита от предходни съветски операции, смята, че на следващия ден след разузнаването с бой трябва да започне същинското настъпление и затова предвижда през нощта на 13 срещу 14 юли да изтегли главните сили от предния край, с което да ги предпази от ударите на съветската артилерия – план, който остава неосъществен благодарение на своевременно предприетите мерки от страна на съветското командване. По заповед на командващия на 1-ви украински фронт, призори на 13 юли, след силен огневи налет, започват действията на предните отряди на 58-а и 389-а пехотни дивизии, с цел да се установи дали противникът заема първата позиция и бързо да проникнат в дълбочина на неговата отбрана, ако се установи, че е оттеглил своите сили на междинни рубежи. Всеки батальон е поддържан от 15 танка и един артилерийски полк. В 9:00 часа батальоните заемат рубежа на първите окопи и преминават към вторите. Противникът, насочвайки огневи удар към рубежа на вторите окопи, започва да прехвърля своите сили в дълбочина на

отбраната. До 10:00 часа предните отряди проникват на дълбочина до 3 км; непосредствено след тях преминават в настъпление главните сили на дивизията, които завършват пробива в главната полоса на противниковата отбрана (Bulat, Drljevic & Podboj 1962, pp. 293–294).

Творческото използване на предните отряди от разгледаните случаи осигурява успех на техните действия и срива намерението на противника да изтегли силите си без загуби. Поради успешните действия на предните отряди на 22-ри пехотен корпус е променен планът за артилерийския огън и в частност – на артилерийската подготовка на настъплението, с което са спестени много боеприпаси.

По този начин, опитът от успешното използване на предните отряди в третия период на войната потвърждава тяхната способност активно и решително да създават благоприятни условия за придвижване на главните сили непосредствено след тях в рамките на същинското настъпление. За да изпълняват тези задачи, отрядите трябва да са достатъчно боеспособни, да бъдат поддържани от плътен и интензивен артилерийски и минохвъргачен огън, както и да се използват едновременно на широк фронт. Става видно, че, при определени условия, е особено целесъобразно използването на предни отряди непосредствено преди настъплението на главните сили, тъй като в случаите, когато са използвани един ден преди началото на настъплението на главните сили, това води до известна шаблонност и често служи като предупреждение за противника, че на следващия ден съветските сили ще преминат в настъпление. Именно затова, в заключителния етап на войната начините за използване на предните отряди стават по-разнообразни. Така например, по време на операцията Висла-Одер се провежда разузнаване с бой под формата на начало на настъпление на главни сили, т.е. извършено е заблуждаващо офанзивно действие, което, поради неговия мащаб, е възприето като начало на настъплението. Когато противникът се оказва неподготвен, действията на предните отряди наподобяват тези на първите ешелони от настъплението на главните сили. Това е пример за творческо решаване на въпросите, свързани с организиране на настъплението като цяло и в частност – на разузнаването с бой преди него.

В завършващия етап на войната във всяка пехотна дивизия от първия ешелон е определян един преден отряд. Изключение представлява Берлинската операция, по време на която в някои дивизии (150-а пехотна и 57-а гвардейска пехотна дивизия) са определяни по два предни отряда.

Към края на войната значително нарастват усиленията на предните отряди и тяхната поддръжка с артилерийски огън. Така например, в 4-ти гвардейски пехотен корпус от 8-а гвардейска армия, по време на Берлинската операция, към всеки преден отряд е придадена по една батарея самоходни установки СУ-76. За поддръжката им в корпуса е организирана специална артилерийска група, в чиито състав влизат 47-и и 565-и минохвъргачен полк, както и 53-и и 115-и гвардейски минохвъргачен дивизион. Освен това, за поддръжка на предните батальони е ангажирана цялата артилерия на 57-а и на 47-а гвардейска пехотна дивизия, които са в състава на съединенията от първия ешелон.

Действията на предните отряди са предхождани от мащабна артилерийска поддръжка. В корпусите на 1-ви Белоруски фронт (89-и пехотен корпус от 61-ва армия и 29-и гвардейски корпус от 8-а гвардейска армия) в операцията Висла-Одер тя продължава 25 минути, а при 73-ти пехотен корпус на 52-ра армия – 20 минути (Bulat, Drljevic & Podboj 1962, pp. 294–296).

Въпреки това, и в края на войната действията на предните отряди не винаги и не навсякъде прерастват в същинско настъпление. Например, при вече разгледания 89-и пехотен корпус (61-ва армия от 1-ви Белоруски фронт) в операцията Висла-Одер, разузнаването потвърждава по-рано разкритите противникови групировки като се решава, че предните отряди на корпуса ще атакуват само първата траншея от неговата първа позиция. Това дава възможност да се прецизира решението за настъпление и планираната артилерийска подготовка, благодарение на което предните отряди успяват да овладеят първата траншея на западния бряг на река Пилица, като в същото време първите ешелони на пехотната дивизия, по време на артилерийската подготовка на атаката, преминават на западния бряг и заемат нов район за настъпление.

При 32-ри гвардейски пехотен корпус от 5-а гвардейска армия на 1-ви Украински фронт по време на същата операция, в резултат на успешните действия на предните отряди, има възможност много точно да се определи положението на противника; поразен е голям брой отбранителни съоръжения; разкрита е системата за противотанкова отбрана. Предните отряди, на определени участъци се вклиняват в първата траншея и залавят пленници.

По време на Берлинската операция, предните отряди на 79-и пехотен корпус от 3-та армия на 1-ви Белоруски фронт изтласкват бойното

осигуряване на противника от неговите позиции и развивайки своето настъпление, овладяват първата и втората траншея. Въз основа на действията на предните отряди на 79-и пехотен корпус се въвеждат нужните промени в плана за артилерийска подготовка.

Има случаи в които, вместо предни отряди, от пехотните дивизии са сформирани т.нар. щурмови батальони, които действат пред главните сили по време на настъплението. Те пробиват първата траншея на противниковата отбрана, с което осигуряват висок темп на настъпление на главните сили.

Формирането на бойния ред на щурмовите батальони има своите особености (фиг. 15). Така например, всеки щурмов батальон от 29-и гвардейски пехотен корпус на 8-а гвардейска армия (1-ви Белоруски фронт) в операцията Висла-Одер действа на фронт с широчина до 700 метра. Пред фронта на батальона се придвижват сапъори с танкове за разминиране. В момента на атаката танковете за разминиране правят проходи в противниковите минни полета и в телените заграждения. Непосредствено след тях, в единен брониран боен ред, атакува картечна рота, снабдена с тежки картечници и с поддръжка от самоходни артилерийски оръдия. След картечната рота атакува първата пехотна рота с част от 82-мм минохвъргачки и тежки картечници, а след нея – втората пехотна рота с останалата част от минохвъргачките, тежките картечници, 45-мм оръдия и 76-мм полкови оръдия.

Щурмовите батальони първоначално овладяват първата траншея, а зад тях, на разстояние 300 – 400 метра, се разполагат пехотните батальони от първия ешелон на пехотните полкове, в готовност да поддържат и да развият успеха.

Щурмовите батальони от 29-и пехотен корпус, които настъпват на 14 януари 1945 година в 08:55 часа непосредствено след огневия вал, още в 09:00 часа овладяват първата, а след това и втората траншея от първата позиция на противниковата отбрана. Благодарение на това са създадени благоприятни условия за въвеждане в бой на съветските главни сили, а артилерийската подготовка не е изпълнена в пълен обем според разчетите. Използвайки успеха на щурмовите батальони, след силен огневи налет, който продължава 10 минути, главните сили на корпуса в 10:00 часа преминават в атака, а в 11:00 часа изцяло овладяват първата позиция на главната полоса на противниковата отбрана (Bulat, Drljevic & Podboj 1962, pp. 296 – 297).

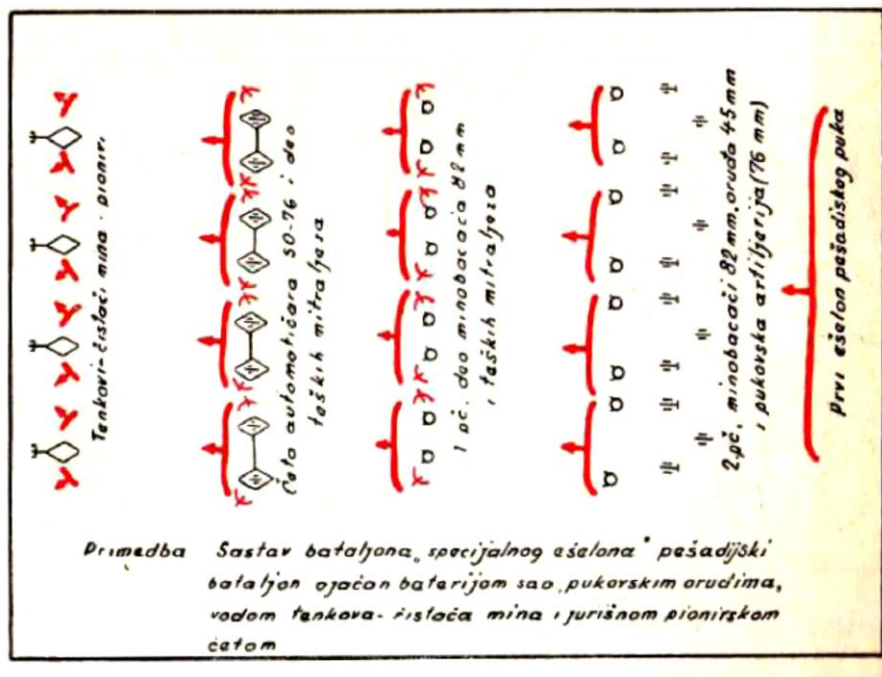

Фиг. 15. Боен ред на шурмови батальони при настъплението на 29-и гвардейски пехотен корпус в операция Висла-Одер (13 януари 1944 г.)

Воденето на РСБ по време на Втората световна война, показва и друг интересен аспект на неговото използване, който е продиктуван от начина, по който една от страните води своята отбрана. В хода на войната, установявайки, че не превъзхождат противника по мобилност и му отстъпват по сила, немските военачалници не могат (намирайки се в приблизително равни условия с руснаците по отношение на качеството на разузнаването, оборудването, доставките и т.н.) нито да изпреварят противника, нито да му нанесат решаващ удар. В резултат на това маневрената отбрана се превръща в малко ефективни контраудари и контраатаки на отделни оперативни танкови групи, какъвто е случаят от есента на 1943 г. до януари 1945 г. под Кривой Рог, Фастов, Житомир, Уман, Тернопол, Сандомир, Шяуляй, Секешфехервар.

Свързана с идеята за маневрена война срещу руснаците е германската концепция за т.нар. „гъвкава“ отбрана на Източния фронт, която е предложена от специалисти на Генералния щаб на Сухопътните войски.

Спецификата на такава отбрана е да осигури на командването на фронта свобода на отстъпление в зависимост от оперативната обстановка, за да изтегли навреме по-голямата част от личния състав и техниката в тези направления, където противникът не може да бъде задържан. Според Гудериан, Генерал Лудвиг Бек, докато служи като началник на Генералния щаб на сухопътните сили, насърчава провеждането на бойни операции по способ на „мобилната отбрана“ и въвежда изучаването му като един от видовете бой, но концепцията за „мобилна отбрана“ е напълно неясна и според уставите, това са просто задържащи бойни действия, поради което нейното изучаване е спряно от командващия сухопътните сили генерал Вернер Фрич.

Самият Гудериан, по отношение на „гъвкавата“ отбрана, предлага създаването на главния отбранителен рубеж (*нем. Grosskampfinie*) не на дълбочина 2 – 4 км от първата отбранителна полоса (*нем. Hauptkampfinie*), както е според заповедите на немското Главно командване, а на 20 км от предния край. От негова гледна точка, това дава възможност командирите на фронтовите подразделения, по тяхна преценка, да оттеглят своите формирования преди противникът да започне настъпление, като по този начин се избягват загуби от мощния артилерийски огън на руснаците и ги принуждава да подготвят отново своето настъпление, след като се натъкнат на добре подготвен отбранителен рубеж.

Обосноваността на подобни съображения се потвърждава от спомените на някои съветски военачалници. Така, по отношение на действията на 8-а гвардейска армия от 1-ви Белоруски фронт в хода на лятното настъпление през 1944 г. на Люблинското направление в Беларус, маршал Василий Чуйков отбелязва (за това споменава и маршал Константин Рокосовски), че съветската войска е изправена пред „преднамерено и предварително планиран отстъп на 20 км на основните сили на противника на запасни позиции“.

По мнението на Чуйков, голямата подвижност и маневреност на немските войски, а така също и гористо-блатистата местност, в голяма степен способстват за прилагане на тактиката на т.нар. „гъвкава“ отбрана – поетапна смяна на отбранителните рубежи, съпроводена с внезапни контр-раудари. „За настъпващите това се превръща в продължителни маневри, организиране на допълнителни разузнавателно-поискови мероприятия, довежда до често и безполезно развърщане на сили, особено по отношение на артилерията, а така също – до неоправдан разход на боеприпаси“. Ето защо, планирайки операциите, щабът на 8-а армия си поставя като основна

цел „да задържи“ немците на техните позиции и да не им позволи да нарушат съприкосновението с превъзхождащите съветски войски. За това се използва оперативно-тактическият способ за водене на *разузнаване с бой* по целия фронт, което – в зависимост от резултатите – или се ограничава до разкриване на системите от огневи средства на противника, или прераста, след кратка пауза (два-три часа) в пълномащабно настъпление на атакуващата групировка, която предварително е зела изходни позиции. Следователно, използването на „гъвкавата“ отбрана се оказва успешно, докато противникът не се приспособи към нея (Vukeyhanov 2013, p. 199 – 201).

Като обобщение може да се отбележи, че разузнаването с бой по време на Великата отечествена война, което в началото се води с разузнавателни отряди, а след това с предни отряди, намира широко приложение. Започвайки от 1942 година то се използва при почти всички настъпателни операции, преди настъплението на главните сили и обикновено постига значими тактически резултати. Добре организирано и проведено, разузнаването с бой дава възможност да се разкрие цялата система на противниковата отбрана, избягва се възможността ударите да се нанасят върху незаети или частично зети противникови позиции по време на артилерийската подготовка, а освен това, често се превръща в предпоставка за преминаване в настъпление без изцяло изпълнена артилерийска подготовка според предварителните разчети.

Освен във връзка с реалното му прилагане, този период се откроява с някои доктринални схващания по отношение на разузнаването с бой. През 1939 г. в САЩ е издадено полево наставление „Операции“ (*англ. Operations*), в което се казва, че „специфични цели на разузнаването са особеностите на терена, които дават представа за разположението на противника. Когато се срещне съпротива от страна на противника, която не може да бъде отблъсната или заобиколена, *разузнаването с бой представлява най-доброто средство за изясняване на несигурната ситуация*. Това важи с особена сила, когато предните противникови отряди не позволяват на собствените патрули да добиват информация. Тогава патрулите трябва да бъдат усилены достатъчно, за да отблъснат противниковите отряди, или главните сили трябва да проведат разузнаване с бой.“

За войските, участващи в разузнаване с бой, бойните действия обикновено се състоят от локална атака с ограничена цел и изискват концентрация на средствата и единство на усилията. Командирът, който започва разузнаване с бой, трябва да вземе предвид възможността по

този начин да бъдат разкрити неговите намерения или намеренията на повисшестоящия командир. Той трябва да бъде подготвен и за възможността разузнаването да доведе до по-машабно сражение. (U.S Government Printing Office 1939, p. 51)

През март 1945 г., военното министерство на САЩ издава т.нар. техническа ръководство (*англ.* Technical Manual) – Наръчник за германските въоръжени сили, в което, освен че се посочва целта на разузнаването и на формиранията, използвани за добиване на информация, се обръща внимание и на това, че немците наблягат на агресивността, опитват се да получат превъзходство в района, който трябва да се разузнае и се стремят към непрекъснато наблюдение на противника. Според ръководството, немските командири *вярват в използването на сила от разузнавателните части като правило. Те очакват и са готови да се сражават, за да получат желаната информация. Често те възлагат допълнителни задачи на своите разузнавателни формирания като диверсионни действия в тила на противника, непрекъснато дразнене или контраразузнаване* (War Department 1945, p. IV-2).

Според същия документ „немците насърчават агресивни действия срещу противниковите сили за сигурност. Когато техните разузнавателни формирания се срещнат с превъзхождащи противникови сили, те влизат в контакт, като предприемат забавящо действие, докато други формирания се опитват да обходят противника по фланга.“

В ръководството се посочва и това, че разузнаването в немската армия се класифицира като оперативно, тактическо и бойно разузнаване – съответстващо на американската класификация за далечно, близко и бойно разузнаване.

Оперативното разузнаване (*нем.* Operative Aufklärung), изпълняващо задачи на голяма дълбочина, осигурява основата за стратегическото планиране и стратегическите операции. Този вид разузнаване има за цел да определи местоположението и дейността на противниковите сили, по-специално местата на железопътни концентрации, придвижване към или от фронта на личен състав на противника, зони за товарене или разтоварване на военно оборудване, бойна техника и екипировка, изграждане на полеви или постоянни укрепления и концентрация на противникови военновъздушни формирания. Разкриването на големи противникови моторизирани формирания, особено на открити флангове, е от особена важност. Оперативното разузнаване се провежда от ВВС и от моторизирани части.

Тактическото разузнаване (*нем. Taktische Aufklärung*), извършвано на по-малка дълбочина в сравнение с оперативното разузнаване, е основна задача на войските. Задачите му включват идентифициране на организацията, разположението, силата и противовъздушната отбрана на противника; определяне на възможностите на противника за усиления; разузнаване на терена. За тактическо разузнаване се използват разузнавателни части на ВВС и моторизирани и разузнавателни батальони на машини. Тяхното направление и радиус на действие се основават на резултатите от оперативното разузнаване (War Department 1945, р. IV-2).

Бойното разузнаване (*нем. Gefechtsaufklärung*), от своя страна, започва, когато противниковите сили пристъпят към развърщане. Всички войски, участващи в боя, извършват бойно разузнаване чрез патрули, артилерийски наблюдателни постове, батальони за наблюдение и въздушни разузнавателни части. Получената информация за организацията и силата на противника е основата за водене на сражението.

За осигуряване добиването на информация, танковата дивизия (*нем. The Panzer division*) изпраща бронирани разузнавателни части (бронирани автопатрули), оборудвани с бронирани превозни средства и голям брой автоматични оръжия. Бронираното разузнавателно отделение е бързоходно и с широк радиус на действие. Бронираните автомобилни патрули обикновено се състоят от три бронирани разузнавателни коли, едната от които е оборудвана със средства за радиокомуникация. Артилерийски наблюдател често придружава патрула, за да може при спешен случай незабавно да бъде потърсена и насочена огнева поддръжка. Този тип патрули обикновено се организират за операции с продължителност от един до два дни. Задачите са ясно дефинирани и нищо не трябва да попречи на основната цел на патрула. При среща с вражески формирания, влизането в контакт се избягва, освен ако противникът е толкова слаб, че може да бъде унищожен, без патрулът да се отклонява от основната си задача. Ако се очаква въздействие от страна на противника, патрулът се подсилва със самоходни оръдия и понякога – с танкове. Често придаваните към патрула инженерни специалисти и мотоциклетисти трябва да се справят с препятствия и разрушения. Докато проучват гора, любимата немска хитрост е така да придвижат водещата кола, че тя да бъде забелязана за кратко от противника, след което бързо да се оттегли, предизвиквайки огън, който да разкрие огневите му позиции.

При наличие на пътни блокади, водещата кола открива огън и ако не бъде отговорено на огъня, личният състав се спешава, продължава напред за да деблокира пътя, след което, при необходимост, патрулът може да продължи разузнаването пеша. Патрулът никога не се разделя, но в открита местност разстоянията между колите може да достигнат от 180 до 280 метра (War Department 1945, р. IV-3).

Немският батальон за наблюдение и въздушно разузнаване има за задача да определя местоположението на позициите на противниковата артилерия и тежките оръжия по звука, отблясъците и като оценява аеро-фото снимки. Военновъздушните сили подпомагат бойното разузнаване, като наблюдават разполагането на силите на противника, неговата артилерия, полеви лагери и придвижвания, резерви, танкови групи и всякакви други особени събития зад фронта. Като цяло, въздушното бойно разузнаване се извършва от височина под 1800 метра.

От друга страна, за добиване на повече информация, немците предвиждат т.нар. бойни разузнавателни патрули и бойни патрули.

Бойните разузнавателни патрули (нем. Spähtruppen) се състоят се от подофицер и трима или четирима войника, които имат за цел да добият информация относно местоположението на противниковите позиции и наличието на минни полета, като те обикновено избягват контакт или отеглят при среща с противник.

Бойни патрули (нем. Gefechtsspähtruppen или Stosstruppen) включват в състава си поне един подофицер и осем войника, но обикновено са много по-силни. По правило бойният патрул се командва от сержант, който управлява от 15 до 20 души, организирани в две еднакви по състав отделения, всяко командвано от командир на отделение. Това са патрули, извършващи рейдове и тяхната мисия често включва залавяне на военнопленници. След като съюзническото въздушно превъзходство неутрализира в голяма степен немското въздушно разузнаване, германците придават по-голямо значение на военнопленниците, особено на офицерите, като източник на информация за силата на противника, неговото разположение и намерения. Често се изпращат бойни или други видове патрули, за да проверяват силата на противниковите предни постове. Ако предният пост се окаже слабо оборудван, патрулът атакува, заема позицията и остава там, докато не бъде освободен от войските, подхождащи от дълбочина. Ако патрулът е по-многочислен, се опитва да се върне с военнопленник (War Department 1945, pp. IV-3–IV-4).

Освен споменатите, немците предвиждат и използването на специални (*нем. Spähtruppen mit besonderen Aufgaben*), както и на други видове патрули. Специалните патрули варират по сила в зависимост от характера и съдържанието на специалната им мисия и се изпращат за изпълнение на задачи като разрушаване, влизане в контакт с противникови патрули, които са проникнали в германските позиции, както и устройване на засади на противникови колони за доставки. Другите патрули, като инженерните, например, се използват за разузнаване на подходи към укрепени райони, дефилета или реки, а артилерийските (обикновено се състоят от офицер и няколко войника на машини) – за разузнаване на маршрути за подход, наблюдателни постове и огневи позиции.

По отношение на оборудването и поддръжката на патрулите, немците предвиждат оборудване на наземните си бойно-разузнавателни патрули с автоматични пистолети и една или две леки картечници, които се използват за прикриване на подхода или оттеглянето на патрула. Инженерите често се придават, за да насочват патрула през собствените минни полета и да прочистват пътя през противниковите телени и минни заграждения. Артилерийската поддръжка се осигурява под формата на обезпокоителен (методичен) огън, реализиран точно преди патрулът да достигне целта си. Понякога артилерията стреля в съседни сектори, за да заблуди противника относно действителната зона, която трябва да бъде разузнана. В други случаи артилерия и минохвъргачки, използвани през предходния ден, обстрелват през нощта района, който ще бъде разузнаван. Веднага щом обстрелът бъде прекратен, патрулът настъпва под прикритие на картечен огън от флангови позиции (War Department 1945, p. IV-4).

Други примери за разузнаване с бой през Втората световна война

1. Разузнаване с бой от усилена стрелкова рота

За установяване на действителното преминаване на предния край на отбраната на противника в района южно от Б. Мостици, командирът на стрелковата дивизия решава да проведе разузнаване с бой. Реализирането на това решение е възложено на една от стрелковите роти, усилена

с две отделения сапъори и едно отделение автоматчици. Задачата на ротата се състои в: преодоляване на телените заграждения, овладяване на вис. 226,6 и впоследствие настъпване към вис. 214,6.

Според замисъла на командира на дивизията, по време на триминутния артилерийски налет на широк фронт (с цел да се въведе противника в заблуда за действителното направление на атаката), ротата повзводно се насочва към направените по-рано проходи в телените заграждения на немците, изглаткват ги от вис. 226,6, заемат траншеята и без прекъсване продължават своето движение на югозапад в направление на вис. 214,6.

Действията на ротата трябва да бъдат поддържани от артилерийски дивизион, полкова артилерия и минохвъргачен батальон. Освен това, един залп трябва да бъде направен от дивизиона гвардейски минохвъргачки като сигнал за начало на атаката.

Съседните роти получават заповед за готовност за водене на активни действия в случай на преминаване на противника в контраатака. За тази цел в готовност е приведен и резервът на командира – един батальон.

Няколко дни преди провеждането на разузнаването с бой е установено непрекъснато наблюдение на противника, а личният състав на ротата се подготвя за бързо преодоляване на телени заграждения през тесни проходи, както и в хвърляне на ръчни гранати. Проведени са и редица занятия по ръкопашен бой в траншея и в ходове за съобщения.

Нощем, няколко часа преди началото на действията на ротата, сапъорите се възползват от възможността безшумно да направят проходи в телените заграждения на противника (според броя на взводовете) с ширина 4 – 6 метра всеки. Те охраняват тези проходи до момента на атаката.

С настъпването на изгрева, стрелците и автоматчиците скрито заемат изходно положение за атака на 20 – 30 метра от телените заграждения. Всеки от взводовете се разполага пред предназначения за него проход в собствените заграждения.

Скоро след това откриват огън съветската артилерия и минохвъргачки. Стрелбата, както е предвидено, се води на широк фронт. С преки попадения на снаряди са разрушени няколко блиндажа и дървено-земно огнево съоръжение (дзос) (*рус. дѐрево-земляна́я огнева́я то́чка*) на предния край на отбраната на противника, повредени са траншеи и ходове за съобщения.

В последната минута на артилерийския налет дават залп гвардейските минохвъргачки. Това е сигнала за атака. Взводовете се изправят и

със стремително темпо се втурват към първата траншея, която се оказва празна. Противникът е разположен във втората траншея, намираща се на 50 – 70 метра от първата (лъжливия преден край на отбраната). Пред действителния преден край (втората траншея) със широчина 20 – 30 метра е изградено телено заграждение от три реда.

Веднага след като бойците навлизат в първата траншея, немците откриват силен огън от втората траншея и от разположените непосредствено зад нея картечни дървено-земни огневи съоръжения. Освен това, иззад вис. 214,6 и горичката източно от Б. Мостици откриват огън три батареи 81-мм минохвъргачки, а от чифлика Покровка и от държавното стопанство, траншеята и подстъпите към действителния преден край са обстрелвани от няколко артилерийски оръдия.

Под въздействието на огъня взводовете са принудени да прекратят настъплението и, укривайки се в заетата траншея, започват да водят огън.

Възползвайки се от факта, че цялото внимание на противника е насочено към войниците в траншеята на лъжливия преден край на отбраната, група автоматчици и стрелци, определени предварително за залавяне на пленници, се втурват към едно дървено-земно огнево съоръжение и един блиндаж, разположени между първата траншея и действителната линия на отбраната и, когато атакуващите се приближават на 10 – 15 метра, се разнася взрив и двата обекта са унищожени вследствие на взрива. Оказва се, че противникът е минирал с управляеми фугаси всички блиндажи и дървено-земни огневи съоръжения от лъжливия преден край на отбраната.

Трябва да се отбележи, че се води и непрекъснато командирско наблюдение за действията на противника от основни и допълнителни наблюдателни пунктове. Това дава възможност да се определи местоположението на основните огневи точки на противника на действителния преден край на отбраната, както и огневите позиции на минохвъргачките и артилерията.

Предвид това, че целта на разузнаването е постигната и по-нататъшното настъпление на ротата може да доведе до тежки загуби, командирът на дивизията заповядва изтегляне, което е извършено под прикритието на картечен огън, както и на минохвъргачки и артилерия от дълбочината на отбраната. Въпреки това, тъй като противникът води огън на указаната местност, ротата претърпява известни загуби.

Разузнаването с бой, проведено от усилена стрелкова рота постига положителни резултати.

На първо място, става възможно да се очертае предния край на противниковата отбрана, която е съставена от непрекъснати траншеи с ходове за съобщения в дълбочина, няколко стрелкови окопа, картечни бункери и блиндажи, разположени непосредствено зад него, и триредова телена ограда.

На следващо място, установено е, че блиндажите и бункерите зад втората траншея са добре вкопани в земята и са добре замаскирани; дървено-земните огневи съоръжения и блиндажите, разположени между първата и втората траншея се открояват на фона на терена и са слабо замаскирани, но не са заети от личен състав. В първата траншея има само ограничен брой автоматчици и картечници, които стрелят от различни огневи позиции, движейки се из траншеята.

Плътността на насищане с личен състав на действителната отбранителна линия също е ниска. Повечето войници са въоръжени с автоматични оръжия.

(Simonyan, Grishin, Nikolaev & Tumas 1972, pp. 52–55)

2. Щурмови батальон в разузнаване с бой

Собствените войски на един от участъците на Югозападния фронт приключват с подготовката за извършване на пробив на силно укрепена позиционна отбрана на противника.

Стрелкова дивизия, намираща се във втория ешелон на армията, към началото на настъплението е изнесена в първия ешелон. Част от задачата ѝ е да извърши пробив на отбраната на немците в района на Шпагино, а впоследствие да настъпи в направление на шосето и ж.п. линията.

Отбраната на противника в този район се състои от две-три траншеи с развита система от ходове за съобщения, блиндажи и открити картечни площадки. Налични са и огнемети. Пред първата траншея е разположено бойно охранение на немците, заемащо отделни позиции, които се съединяват с първата траншея с ходове за съобщения. Подстъпите към отбранителните рубежи се прикриват с телени заграждения с два реда колове, спирала „Бруно“ или рогатки. Немците оплитат с тел храстите пред

предния край на своята отбраната. Изградени са противотанкови и противопехотни минни полета. Пред фронта на дивизията се отбраняват частите на 113-та пехотна дивизия на противника.

Течащата в неутралната зона река Буховинка, въпреки заблатеното си корито и значителната си широчина, не представлява сериозно препятствие за пехотата. Разстоянието между съветския преден край и предния край на отбраната на противника достига до 800 – 900 м (фиг. 16).

а) Състав и подготовка на щурмовия батальон

За провеждане на разузнаване с бой преди настъплението на главните сили на дивизията, от състава на един от полковете е определен един батальон, който предварително се подготвя за предстоящите действия.

Щурмовият батальон, под командването на майор Подчезерцев, се състои от три стрелкови роты (във всяка рота има група от 15 – 20 автоматчици), както и картечна и минохвъргачна рота. Придадени са му и инженерен взвод, разузнавателно отделение, химически отряд, оборудван с димни гранати, две полкови 76-мм оръдия и две 45-мм пушки/оръдия.

Бойната подготовка на щурмовия батальон преминава на специално оборудван полигон, на който са изградени същите отбранителните съоръжения като тези на противника в планирания за пробив район. За личния състав на батальона е установен строг дневен режим. Три четвърти от времето е посветено на тактическа и огнева подготовка. Занятията, се провеждат на местността със задължителни бойни стрелби. Отработват се слените теми: „Настъпление на стрелково отделение (взвод, рота) срещу здраво укрепен противник“ (с бърза атака, стрелба от движение и хвърляне на гранати); „Борба на малки групи в дълбочина на противниковата отбраната“; „Тренировка за стрелба от различни позиции“; „Действия на тежките картечници на фланговете на бойния ред на батальона“; „Управление на огъня на отделението (взвода)“. В края на месеца е проведено батальонно учение, с участието на придадени и поддържащи сили и средства.

В допълнение към тактическата и огневата подготовка, голямо внимание е отделено на физическата и строевата подготовка, а строевите занятия са насочени към отработване на техники на стрелба, изпълнение на команди: „легни“, „стани“, походен и развърнат строй на стрелковото отделение, взвода и ротата. На пръв поглед строевата подготовка изглежда, че няма нищо общо с пробива. Всъщност, строевите занятия доп-

ринасят за повишаване на вътрешното съгласуване на действията на личния състав, яснотата и точността на действията му – важни фактори за успеха в боя. Занятията се провеждат не само през деня, но и през нощта. Подготовката на батальона се проверява системно от щаба и командването на дивизията.

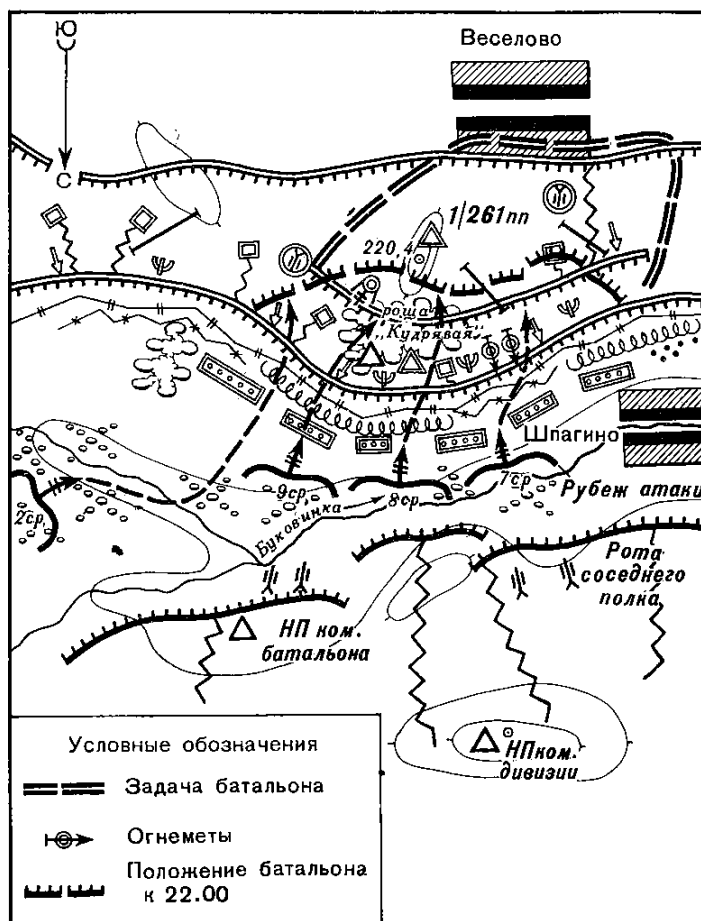

Фиг. 16. Щурмови батальон при разузнаване с бой

В същото време се извършва разузнаване на определения за пробив район в отбраната на немците чрез организиране на офицерско наблюдение и изпращане на разузнавателни групи (пехотинци и сапъори). В резултат на това е установено, че в района на позициите, планирани за

атака, се отбраняват две роти от 1-ви батальон на 261-ви пехотен полк на 113-та немска пехотна дивизия.

Офицерите изучават местността и отбранителните съоръжения на противника от собствените предни траншеи и от артилерийски наблюдателни постове. Повечето офицери и войници познават добре района на предстоящите бойни действия, тъй като полкът дълго време се отбранява в този район.

След извеждането на шурмовия батальон на първата линия, командирът на дивизията провежда последна рекогносцировка с офицерите на батальона и командира на артилерийската група. С цел да се запази изненадата, разузнавателните поиски са прекратени седмица преди началото на действието. Проходи в загражденията на противника до този момент също не са подготвени.

б) Задача и план на боя

Три дни преди началото на операцията командирът на шурмовия батальон получава бойно разпореждане. Според него, батальонът трябва да пробие отбраната на противника в направление на вис. 220.4, да овладее височините и района южно от Веселово, да се закрепят тук и да осигури плацдарм за развърщане на частите на дивизията. Батальонът трябва да залови пленници, за което в бойния ред на настъпващите подразделения и на фланговете се предвижда действие на разузнавателни групи.

Изходният район за настъпление е определен в района на позицията на съветското бойно охранение пред горичката „Къдравата“, където е оборудван наблюдателният пост на командира на батальона. Батальонът е построен в ротни колони.

Задачата за осигуряване на десния фланг на батальона е поверена на рота от съседния полк, а на левия – на 2-ра стрелкова рота от батальона. Тези две роти трябва да атакуват едновременно с шурмовия батальон и, след пробива в предния край, да се укрепят.

Действията на шурмовия батальон и поддържащите роти са поддържани от артилерията на дивизията в състав 17 бр. 76-мм оръдия, дивизионна артилерия, 8 бр. 122-мм гаубици, 9 бр. 120-мм минохвъргачки, 10 бр. 76-мм оръдия, 12 бр. 82-мм минохвъргачки и 10 бр. 45-мм противотанкови оръдия. Всички полкови противотанкови оръдия са определени за водене на огън с право мерене.

В плана за артилерийското осигуряване се предвижда: да се извърши петнадесетминутен огневи налет/удар по първата траншея с цялата артилерия и максимална интензивност на огъня; съпровождане на пехотата, докато тя напредва в дълбочина на отбраната, чрез метода на последователно съсредоточаване на огъня (ПСО), обхващайки бойното поле с неподвижен заградителен огън (за да се предотврати приближаването на противниковите резерви и неговите контраатаки) и заслепяване на наблюдателните постове с димни снаряди и мини; осигуряване на атаката на опорния пункт на вис. 220,4 по метода на ПСО.

За провеждане на последователен „приплъзващ се“ огън са разпределени 25 артилерийски системи (17 бр. 76-мм оръдия и 8 бр. 122-мм гаубици). При фронт с ширина 800 м разстоянието между разрывите на снаряда е 30 – 35 м, което гарантира поразяване на живата сила, разположена извън укрытията. На всеки рубеж (на всеки 100 м) оръдие изстрелва по два снаряда. Времевият интервал между прехвърлянето на огъня (скокове) е 2 – 3 минути.

Решено е атаката да започне в 19:45. Това се дължи на факта, че по-голямата част от германските войници, преди нощното дежурство в първата траншея, почиват в блиндажите и тяхната бдителност отслабва.

в) Ход на боя

През нощта щурмовият батальон тайно се премества на изходно положение, където е изградена траншея. Войниците разполагат само с оръжие и едnodневна дажба храна в сух вид.

Долината на реката, обрасла с храсти, улеснява маскировката. На разсъмване всяко движение в собствено разположение се прекратява. През деня поведението на противника е нормално и дава основание да се смята, че подготовката е останала незабелязана от него.

В 19:30 собствената артилерия и минохвъргачки откриват огън. Първата траншея на противника веднага попада под ударите. От наблюдателния пункт първоначално се вижда ясно как германците изскачат от ходовете за съобщения и бягат навътре в горичката, след това противниковите позиции са обхванати от дим и прах (в резултат на експлозиите), което затруднява по-нататъшното наблюдение.

С началото на огневата атака сапърорите се приближават до загражденията на противника и бързо изграждат проходи, взривявайки удължени заряди и премахвайки противопехотните мини.

След 12 минути съветската пехота преминава в атака. Тя преодолява полосата с препятствия и навлиза в предния край на отбраната на противника. В първата траншея и ходовете за съобщения има много убити и ранени немци. Повечето са полуоблечени. Оцелелите германци са хванати в блиндажите и други укрития и оказват слаба съпротива. Няколко от тях са взети в плен от разузнавачите.

Без да спира в първата траншея, щурмовият батальон, под прикритието на масиран артилерийски огън, продължава придвижването си напред. Към 20 часа отделни части достигат южния край на горичката, навлизат във втората линия на противниковите траншеи и атакуват разположената там минохвъргачна батарея. Противниковата група, опитваща се да се съпротивлява от дълбочина на горичката „Къдравата“, е обкръжена и унищожена. Убит е немски майор – командир на батальона, заемащ отбраната. Скоро горичката е изцяло овладяна от съветските сили. По време на битката са пленени трима противникови войници, които веднага са изпратени в командния пункт на дивизията.

Съседите, действащи по фланговете на батальона, навлизат в предния край на германците и, съгласно поставената задача, подсиgurяват фронта на запад и изток.

От района на вис. 220,4 противникът открива силен картечен и минохвъргачен огън. Това пречи на по-нататъшното развитие на успеха, постигнат от батальона. Освен това, настъпващите се разделят по време на боя и е необходимо да бъдат събрани отново. Командирът на батальона решава да се закрепят на южния край на горичката „Къдравата“. Скоро съветските артилериисти, с помощта на стрелци, преместват в горичката шест 45-мм противотанкови оръдия.

През нощта, от вис. 220,4, противникът предприема няколко контраатаки, но всички те са отблъснати. До сутринта батальонът възобновява настъплението, превзема тази височина и село Веселово, с което поставената задача е напълно изпълнена – боят разкрива отбранителната система на противника, заловени са пленници и е осигурен плацдарм за настъплението на главните сили на дивизията, което започва сутринта на същия ден.

Изводи

Успехът на боя до голяма степен е осигурен от правилно планираната и добре организирана подготовка на личния състав на батальона.

Войниците тренират това, което трябва да правят в боя. Офицерите се стремят да развият автоматизъм у своите подчинени при изпълнението на техники, да постигнат висока степен на взаимодействие между отделните войници и подразделенията като цяло, което е улеснено от учения на ниво батальон. Всичко това улеснява контролирането на боя: ротите действат организирано и бързо.

Детайлното разузнаване е важно, особено по отношение на ранното подробно запознаване на целия офицерски състав с терена и отбранителната система на противника. Благодарение на това всеки командир, въз основа на условията на терена и характера на позициите на противника, успява по-уверено и решително да управлява своето подразделение. Умело са организирани и действията на разузнавателните групи и наблюденията на всички видове разузнаване.

Положителен фактор е и детайлната координация и взаимодействието между пехотата и поддържащите сили. Офицерите – пехотинци, артилеристи и минохвъргачи – се познават добре; личната комуникация между тях позволява изясняването на всички въпроси на предстоящата битка.

Внимателното проучване на ежедневните навици на противника улеснява избора на подходящ момент за атака, в резултат на което германците са изненадани.

Успешно е планирана и осъществена артилерийската поддръжка на боя, в частност, огневата поддръжка на пехотата. Германците, принудени да напуснат първата траншея, естествено се втурват в горичката, към командния пункт на своя батальон. Ето защо, намирайки се извън укрытията, те претърпяват големи загуби от артилерийски огън и се разпръсват. Заслепяването на отделни германски наблюдателни постове също е от голямо значение: противниковият артилерийски и минометен огън от съседните райони е безразборен, неефективен и явно закъснял. Без да виждат бойното поле, немските артилерийски и минохвъргачни разчети стрелят главно в неутралната зона (по долината на река Буховинка), която щурмовият батальон пресича в първите минути на битката.

Действията на пехотата се отличават с бързина: без да вдигат очи, войниците следват експлозиите на собствените снаряди. В резултат на това горичката, където германците имат възможност да съберат сили и да организират съпротива срещу нападателите, бързо е прочистена.

Командирът на шурмовия батальон взема своевременно решение да премине към временна отбрана на южния край на горичката, което позволява на настъпващите да отблъснат противниковите контраатаки. При отразяването на контраатаките важна роля изиграват 45-милиметровите оръдия, които артилеристите, с помощта на пехотата, издърпват на ръце след превземането на горичката: контраатакуващите германци са посрещнати със стрелба от упор, което е пълна изненада за тях.

*(Симонян, Р. Г.; Гришин, С. В.; Николаев, Н. С.;
Тумас, В. А., 1972, с. 55–62)*

3. Разузнаване с бой без предварителна огнева подготовка

Опорният пункт на противника в село Семкин Горушка има развърната огнева система, инженерни съоръжения и траншеи в пълен профил. В системата на опорния пункт са включени две височини, осигуряващи добра видимост и възможност за водене на огън във всички посоки.

Разузнавателен отряд, състоящ се от батальон, усилен с взвод сапъори, два взвода картечници, девет 45-мм, три 76-мм, три 122-мм оръдия и рота танкове Т-34, има за задача да превземе село Семкина Горушка, да разкрие огневата система на противника, неговите инженерни съоръжения и наличието на резерви в това направление, както и да залови пленници. Действията му са поддържани от два дивизиона от дивизионната артилерия и четири дивизиона минохвъргачки.

Според замисъла, разузнаването с бой трябва да се извърши внезапно, с нощна атака от две посоки – североизток и юг. Главният удар трябва да бъде нанесен от юг, а второстепенният – от североизток.

Североизточната група включва: стрелкова рота с взвод картечници, картечен взвод (четири пушки и девет леки картечници, две 50-мм минохвъргачки). Южната група се състои от: стрелкова рота, взвод тежки картечници, взвод картечници, взвод сапъори, девет леки картечници, две 50-мм минохвъргачки. В резерв остават стрелкова рота, взвод картечници и рота танкове Т-34.

Разглеждани са два варианта за провеждане на разузнаване с бой.

1) В случай, че противникът не разкрие струпването на съветската пехота за атака, следва по сигнал от залп от гвардейски минохвъргачки в

съседен район, без огнева подготовка, да се взривят удължените заряди, поставени в телените прегради за правене на проходи. През тези проходи пехотата трябва бързо да премине в траншеите и, унищожавайки противника, да заеме и осигури рубежа.

2) Ако противникът разкрие пехотата, артилерията и минохвъргачките нанасят силен огневи удар по струпания противников личен състав в село Семкин Горушка, а оръдията за право мерене унищожават огневите точки. Един взвод от пеши разузнавателни части е разделен на групи, които действат по фланговете на бойния ред на атакуващите части, със задача да залавят пленници и да изземват документи от загиналите.

На 24 май 1943 г. всички подразделения, участващи в действията на разузнавателния отряд, са изтеглени в тила за провеждане на практическо обучение на специално оборудвана местност, съответстваща на тази, на която е разположена целта на атаката.

Проведени са няколко дневни и нощни занятия с бойни стрелби във взаимодействие с танкове и обучение по водене на бой в траншеи. Извършени са две рекогносцировки на района от всички категории офицери. Разработени са въпроси по взаимодействие с придадените и поддържащите средства.

На 4 юни командирът на формирането провежда инструктаж с офицерите, по време на който уточнява задачата на всяко подразделение.

През нощта на 5 юни сапърите правят проходи в телените и минните полета, маркирайки ги с малки колчета, и поставяйки удължени заряди за взривяване и прокарване на допълнителни проходи.

На 5 юни, с настъпването на тъмната част от денонощието, разузнавателният отряд започва да се придвижва към изходните рубежи и до 2:20 часа на 6 юни, незабелязано от противника, се съсредоточава в телените заграждения срещу направените проходи. В този момент германците, извършвайки работа по подобряване на окопите, периодично излизат на брустверите, но не разкриват разузнавачите, лежащи на 50 – 60 м от тях.

В 2:30 часа, по сигнал чрез залп от гвардейски минохвъргачки (в съседен район), сапърите взривяват удължените заряди и разузнавачите бързо преминават през получените проходи в противниковите окопи (според показанията на пленниците, германците приемат минохвъргачния залп за стандартен обстрел и следователно, без да подозират нищо, продължават да изпълняват работата си).

В ръкопашен бой атакуващите войници унищожават много немски войници. Немците дори нямат време да окажат организирана съпротива. Вследствие на артилерийския огън са разкрити и унищожени три картечници, разположени в центъра на опорния пункт и оказващи съпротива. На 6 юни в 3:30 ч. селото е превзето. Противникът открива заградителен артилерийски огън по източните и южните покрайнини на селото и предприема контраатаки с малки групи от западния бряг на река Редя, които не са успешни.

От 5 до 14 часа на 6 юни противникът предприема десет контраатаки (с по една или две роти) от същите направления, но всички отново са отбити с тежки загуби.

Към 18:00 часа е въведен резервът – стрелкова рота с танкове. Противникът също въвежда свежи сили (до 300 човека) и предприема контраатака едновременно от север и запад. В резултат на това боят се води в окопите. В 22:00 часа противникът допълнително въвежда свежи сили (до 300 човека). Боят продължава до 6:30 часа на 7 юни, след което е дадена заповед за изтегляне на разузнавателния отряд, след като задачата е напълно изпълнена.

В резултат на проведеното разузнаване с бой е разкрита цялата огнева система на противника, характерът на неговите отбранителни съоръжения и численият състав на гарнизона; разкрито е и наличието на резерви в това направление (до две пехотни роти), които са въведени по време на боя, за сметка на 411-и пехотен полк от 112-а пехотна дивизия и 21-ва въздушно-пехотна дивизия. Получените ценни разузнавателни данни позволяват да се коригира правилно планът за настъпление на дивизията и да се изпълни поставената ѝ задача без значителни загуби.

Разузнавателният отряд унищожават до 500 противникови войници и офицери, десет картечници, шест оръдия (четири 37-мм, едно 75-мм и едно 105-мм), минохвъргачна батарея и взема шестима пленници.

Примерът за проведеното разузнаване с бой показва, че изненадващи атаки с добре разработен план и обучен личен състав могат да се извършват и без артилерийска подготовка. Недостатъкът на тази разузнавателна операция е, че сапърите не са използвани за поставяне на противопехотни заграждения по време на превземането на селото, което дава възможност на противника да навлезе в траншеите на 6 юни в 17:00 часа.

*(Симонян, Р. Г.; Гришин, С. В.; Николаев, Н. С.;
Тумас, В. А., 1972, с. 62–66)*

Допълнителните примери налагат следните изводи:

Разузнаването с бой изисква особено внимателна и обмислена подготовка, тъй като то представлява по своята същност активни разузнавателни действия, извършвани от малки сили срещу почти винаги превъзхождащи сили на противника.

По време на разузнаването с бой въпросът за огневата поддръжка придобива особено значение. В повечето случаи артилерията и минохвъргачките трябва да действат без предварително привързване на целите, тъй като една от основните задачи на действащото разузнаване е именно тяхното откриване. Безупречно организираната комуникация с командира на разузнавателния отряд гарантира изпълнението на тази задача от артилерията.

Използването на отделни оръдия, действащи непосредствено в бойния ред на пехотата, допринася за постигане на целите на разузнаването. Всичко това, съчетано с умелото управление, бързина и активност на разузнавачите, е необходима предпоставка за успешното разузнаване с бой.

Разузнаването с бой утвърждава своето значение като важен тактически прием за добиване на информация по време на Втората световна война, въпреки, че повишените възможности на разузнавателните средства, особено техническите, позволяват в някои случаи да се получават надеждни данни за противника, без да се прибегва до него. Този способ за разузнаване е свързан със загуби в личен състав, въоръжение и военна техника, както и със значителен разход на материални ресурси. В допълнение, такова разузнаване може да предупреди противника и, при определени обстоятелства, да разкрие собствените намерения, което ще му позволи да предприеме определени мерки, насочени към нарушаване на нашия план. Ето защо, в случаите, когато необходимите данни за противника могат да бъдат получени с други средства и способности, трябва да се избягва разузнаването с бой.

По време на разузнаването с бой всички командири на съединения, части и подразделения, в чиито зони за отговорност се извършва, трябва да бъдат на своите командни пунктове и лично да изучават противника: неговото местоположение и огнева система. Щабът на формированията и частите, организиращи разузнаване с бой, трябва да вземе всички мерки за осигуряване на скритост на неговата подготовка и провеждане, умело да

организира взаимодействието на силите и средствата, както и своевременното получаване и обобщаване на разузнавателните данни и тяхното довеждане до вниманието на заинтересованите структури.

2.2.3. Периодът след Втората световна война

Годишите след Втората световна война са период, в който активно се работи за доктриналното развитие на военната теория и в частност – по въпроса, свързан с разузнаването с бой. В по-малка степен е засегнато неговото практическо прилагане, въпреки че не липсват условия за това.

Схващанията за разузнаването с бой еволюират успоредно с промените в развитието на технологиите, въоръжението и появилите се нови тенденции във военното изкуство. Възможностите за добиване на информация за противника с използване на авиация, електронни средства, въздушнодесантни подразделения, с усъвършенствани технически средства за наблюдение и следене, сателитно оборудване и др. въвеждат значителни изменения по отношение на разузнаването с бой, водено по време на Втората световна война.

В специализираната литература на Съветската армия, например, се застъпва тезата, че за водене на разузнаване с бой най-подходящи са мотострелковите и танковите батальони, като значително по-голяма роля относно добиването на информация за противника имат войсковото разузнаване и техническите средства за наблюдение, включително за радио-, радарно и артилерийското инструментално разузнаване, както и разузнаването на инженерните и химическите войски.

В немската армия¹⁷ разузнаването с бой се разглежда като изключително сложен вид бойно разузнаване, особено когато настъплението се предприема от движение или при срещен бой. Счита се, че за воденето му е най-подходящ отряд за бойно разузнаване (съставен от танкови подразделения и бронирана пехота), като се обръща особено внимание на тясното взаимодействие на отряда с авиационен елемент, който да го поддържа.

Такива и подобни схващания има и в други армии. Разузнаването с бой продължава да се разглежда като един от възможните способности за

¹⁷ Тук се визират въоръжените сили на Федерална Република Германия

добиване на сведения за противника, особено в условия, когато не се използва ядрено оръжие, когато е установено въздушно превъзходство, в планинско-гориста местност и др. (Gažević (ed) 1973, p. 796)

По отношение на практическото прилагане, разузнаване с бой се използва от американските сили в няколко операции, при участието им в Корейската война. Тези операции са проведени в момент, когато намиращите се в Корея американски сили и техните съюзници трябва много добре да балансират своите действия между това, да водят бойни действия, докато се оттеглят и очаквайки политическо решение за евентуално евакуиране от полуострова.

Как се стига до провеждането на тези операции и какви са обстоятелствата, довели до тяхното провеждане?

Войната в Корея започва на 25 юни 1950 г. и приключва с примирие на 27 юли 1953 г. Така, към края на 1950 г. и началото на 1951 г., войната на Корейския полуостров е в разгара си.

Между 7 и 15 януари 1951 г., разузнавателни патрули на I и IX корпус, изпълняващи задачи северно от линия "D", не осъществяват почти никакъв контакт с противниковите сили. Патрулите на IX корпус няколко пъти разузнават Ич'он (*англ.* Ich'on) и Йоджу (*англ.* Yoju) и установяват, че в градовете няма противник. От своя страна I корпус, в лицето на 27-и пехотен полк, намиращ се в резерв в Ч'онан (*англ.* Ch'onan) прави опит да заеме предни постове по шосе № 1, покрай река Чинви (*англ.* Chinwi River), на около 15 км северно от П'йонгт'аек (*англ.* P'yongt'aek) и около 8 км южно от Осан (*англ.* Osan). При по-обстойни претърсвания западно и източно от р. Чинви, в радиус от около 5 км около Осан, формирования от 27-и пехотен полк, командван от полковник Джон Микаелис (*англ.* John Michaelis) се натъкват само на малобройни китайски подразделения.

Патрулите са достатъчно многобройни и успяват да обхванат голям периметър, като по този начин успяват да установят липсата на силни противникови сили непосредствено пред двата корпуса; въпреки това цивилни граждани, агенти и въздушното разузнаване съобщават, че в същия период се забелязва постоянно придвижване на китайски формирования южно от Сеул (*англ.* Seoul). Изглежда, че най-голямото съсредоточаване на противникови сили се оформя по шосе № 1, между Сувон (*англ.* Suwon) и Осан, и на мястото, където се пресичат шосета № 13 и № 17 в Кьонган-ни (*англ.* Kyongan-ni), на около 25 км североизточно от Сувон. Командващият 8-а армия по това време, генерал Матю Риджуей

(англ. General Matthew Ridgway) счита, че по-близката концентрация на противникови сили до Сувон и Осан е подходяща цел за провеждане на *разузнаване с бой*, за което да се използват пехотни и бронетанкови формирования. То трябва да послужи като пример за генерал Франк Милбърн (англ. Frank Milburn), тогава командващ I корпус, и на генерал Джон Култър (англ. John Coulter), командващ IX корпус, които да проведат собствени РсБ по-късно. Риджуей заповядва на I корпус да проучи района Сувон – Осан на 15.01 със сили, които да включват поне един бронетанков батальон. Целта е формированията на генерал Милбърн да нанесат удар срещу всяко струпване на противникови сили, като използват пехотни, танкови формирования и авиация, след което да се оттеглят, оставяйки част от силите си във въпросния район, които да поддържат контакт с противника.

Въпреки че планираното разузнаване с формирования на I корпус е част от плана на генерал Риджуей за провеждане на последващи настъпателни операции, слабата мотивация и niskият боен дух в 8-а армия са сериозен проблем, който може да окаже влияние върху провеждането на по-мощни и продължителни атаки (фиг. 17). Независимо от някои признаци за възстановяване на мотивацията и на увереността на генерала в способностите на 8-а армия, по-голяма част от личния състав на щаба и формированията не са „офанзивно настроени“ (Mossman 1990, p. 228).

В постоянните си опити да промени настроението в 8-а армия, Риджуей, през първите дни на януари, организира проучване на морала, в което войниците му многократно повдигат два въпросите „Защо сме тук?“ и „За какво се бием?“. Те ясно отразяват липсата на мотивация и, по преценка на Риджуей изискват и заслужават добре аргументирани отговори.

Проблемите с 8-а армия се развиват на фона на сложна вътрешна и международна политическа ситуация. Във вътрешнополитически контекст, един от проблемите е, че в северната част на Корея съществува вътрешна съпротива, която се нуждае от съответната поддръжка, за да продължи да води бойни действия като партизанско движение срещу редовната севернокорейска войска. От външнополитическа гледна точка нещата са по-сложни, тъй като са свързани с вземането на важни решения от тогавашния президент на САЩ, отнасящи се до притеснения за излизане на войната извън пределите на Корейския полуостров и включване в нея на Съветския съюз, което би означавало нова световна война. Ето

защо американското командване обмисля по-скоро оттегляне от полуострова, а не настъпление, както се надява генерал Риджвей.

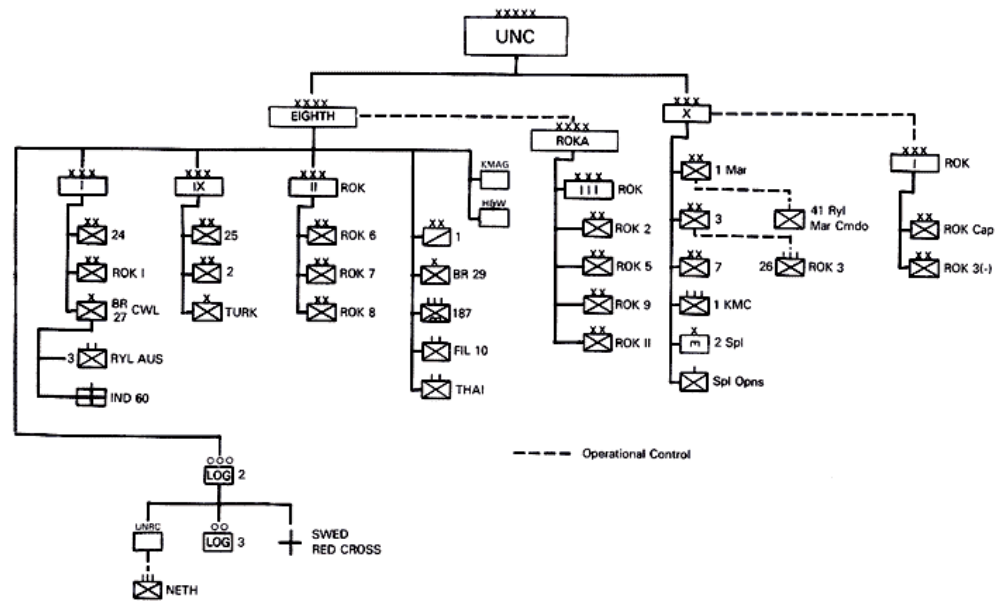

Фиг. 17. Структура на 8-а американска армия, като част от силите на ООН по време на войната в Корея

В ущърб на усилията на Риджвей да възстанови доверието сред личния състав на 8-а армия и да засили настъпателните действия, въпросът, повдигнат в резултат на китайската намеса, дали Командването на Обединените нации (*англ.* United Nations Command – UNC) може или трябва да остане в Корея, не е решен до средата на януари. Лично Риджвей вярва, че силите, които са изправени срещу него, нямат достатъчно способности, за да изтласкат 8-ма армия от Корея. Докато въпросът за евакуацията остава нерешен на по-високо военно и политическо ниво, той е длъжен да планира непредвидени ситуации за по-нататъшни оттегляния от заетите позиции, включително за окончателно изтегляне от полуострова. Появилите се в резултат на това слухове за евакуация не допринасят за възстановяване на мотивацията на командването му, а възможността за евентуално решение за напускане на Корея прави общите настъпателни операции да изглеждат по-малко целесъобразни и реализуеми (Mossman1990, p. 229 – 231).

На по-високите нива разглеждането на въпроса води до няколко нови обрати от 4-ти декември, когато Обединеният комитет на началник-щабове уведомява генерал Макартър, че мащабно подсилване е физически невъзможно и, че те са съгласни с консолидирането на сухопътните сили на Командването на Обединените нации в плацдарми. Голямото безпокойство във Вашингтон се основава на възможността навлизането на Китай в Корея да е само една стъпка от съветския ход към глобална война. Поради тази загриженост, всички основни американски командвания получават известия (на 6 декември) да повишат готовността си, а на 16 декември президентът Труман официално обявява национално извънредно положение. Не е обявена пълна мобилизация, но са предприети действия за увеличаване на военната сила на САЩ и за разширяване на мобилизационните и производствените бази.

На 30 декември Обединеното съвместно командване информира генерал Дъглас Макартър (*англ.* Douglas MacArthur), по това време командващ на силите на Обединените нации (ОН) в Корея, че полуостровът не се разглежда като място за водене на голяма война. Следователно, въпреки заключението, основаващо се на мрачните доклади на Макартър, че китайците присъстват с достатъчно сили на полуострова, за да принудят командването на ОН да го напусне, за недостига на бойни единици в Съединените щати и за нарасналата заплаха от обща война, увеличаване на силите, командвани от Макартър не е на дневен ред. Обединеното командване иска от генерала да остане в Корея, докогато това е възможно. Те го съветват да се оттегли на последователни рубежи на юг, като нанася възможно повече загуби на противника, без да застрашава собствените си сили. В случай, че силите му бъдат изтласкани обратно към линия покрай и на изток от река Кум (*англ.* Kum River), приблизително по средата между Сеул и Пусан, а китайците прегрупираат превъзхождащи сили пред тази линия, има вероятност Обединеното командване да разпореда изтегляне към Япония (Mossman 1990, p. 231).

Към 15 януари въпросът с изтеглянето от Корейския полуостров все още остава нерешен. Липсата на ясен отговор затруднява разсейването на слухове за евакуация, разпространяващи се между личния състав. Южнокорейските сили, от своя страна, се страхуват да не бъдат изоставени. В същото време, въпреки че плановете и инструкциите на 8-а армия, издадени между 8 и 13 януари, подкрепят слухове за евентуално оттегляне, генерал Риджвей изгражда две нови отбранителни линии – “Е”

и “F”, разположени съответно на около 40 и 100 км, зад линия “D”. Ангажирана е и 2-ра дивизия, намираща се по това време в близост до Уонджу (*англ.* Wonju). Фактът, че секторът на X корпус на изток на Уонджу остава незает и невъзможността III корпус на армията на Република Корея да заеме своя сектор от линия “D”, подсказват на началника на оперативния отдел (G-3) в щаба на Риджуей, полковник Дабни, да прогнозира на 8 януари, че в близко бъдеще ще бъде заповядано изтегляне към линия “E”.

Докато тези дейности са в ход, Риджуей получава плана за евакуация на Макартър и инструкции да подготви спешно своя поддържащ план. Личният състав на щаба на Риджуей завършва това на 10 януари. По принцип 8-а армия ще съсредоточи своите усилия по водене на задържащи бойни действия към Пусан от вече очертаните линии с букви и имена.

До известна степен е осветлен въпросът за евакуацията в Токио на 15 януари, когато генерал Колинс (*англ.* General Collins), придружен от началника на щаба на военновъздушните сили генерал Хойт С. Ванденберг (*англ.* Gen. Hoyt S. Vandenberg), пристига от Вашингтон в Япония, за да се съвещава с генерал Макартър. Колинс го информира, че точно преди той и генерал Ванденберг да напуснат Съединените щати, по време на конференция с президента Труман, е договорено евакуацията от Корея да бъде отложена възможно най-дълго, без да се застрашава 8-а армия или сигурността на Япония. (Mossman 1990, p. 234)

Допълнително изясняване на въпроса идва в по-късните часове на деня, след като Колинс и Ванденберг отлитат за Корея за среща с генерал Риджуей в Таегу (*англ.* Taegu). Основната дискуссия е съсредоточена върху текущите операции и планове на Риджуей и връзката им с концепцията на Вашингтон за евакуация. Риджуей призовава, за да не се изправят силите му пред трудно изтегляне, всяко решение на високо ниво за напускане на Корея да се пази в строга тайна, докато не успее да премести силите си под основните планински хребети на Южна Корея. Той преценява и отговаря на въпроса на Обединеното командване, зададен преди това на Макартър, че може да остане в Корея поне два или три месеца. Колинс също е наясно, че китайците досега не са предприели никакъв ход да настъпят на юг от Хан (*англ.* Nan), че след като контраатакуват, те обикновено се оттеглят, което показва, че имат трудности със снабдяването и, че севернокорейското проникване на изток не е потвърдено. Тази информация е обнадеждаваща и доста контрастира с мрачния тон на докладите на Макартър до Вашингтон (Mossman 1990, p. 234).

От практическа гледна точка, генерал Колинс урежда въпроса за евакуацията в съобщение до пресата след срещата си с Риджуей. Благодарение на личната увереност на командира на 8-а армия и насърчен от доклада за китайците, Колинс казва на кореспондентите: *засега ще останем и ще се бием*. Когато се връща в Токио на 17.01, след обиколка на фронта, която разкрива значителни доказателства за създадената от Риджуей организация, той изпраща доклад до Вашингтон, според който положението в 8-а армия се подобрява ежедневно под командването на Риджуей, и като цяло е на позиция и готова да отрази евентуално противниково настъпление. Макартър, който до неотдавна описва военната си позиция в Корея като „несъстоятелна“, сега се съгласява, че ситуацията се е подобрила достатъчно, за да позволи на силите му да задържат плацдарм в Корея за неопределено време (Mossman 1990, p. 236).

Три дни по-късно Макартър посещава щаба на 8-а армия за първи път, откакто Риджуей поема командването. На пресконференция там, той потвърждава решението си да остане. Докладът, подаден от Колинс от Токио, и брифингите, които той и Ванденберг дават след завръщането си, междуременно успокояват началниците във Вашингтон, включително президента Труман. Като му приписва заслугите за решаването на проблема с евакуацията, Колинс подчертава, че „единствено генерал Риджуей е отговорен за тази драматична промяна“ (Mossman 1990, pp. 236–237).

В крайна сметка, решението за оставане в Корея, мотивира генерал Риджуей да проведе операция *Wolfhound*.

Операция Wolfhound

Решението за оставане в Корея изправя Риджуей пред предизвикателството на пълния тактически контрол над сухопътните сили, даден му от Макартър на 26 декември. При настоящите обстоятелства той трябва да вземе съответните решения с пълното съзнание, че шестте дивизии под негово командване са недостатъчни, включително и по отношение на пехотата и артилерията. Тези ограничения не се отразяват в значителна степен на настъпателните операции, но водят до предпазливо и внимателно напредване.

В същото време Риджудей заповядва на генерал Милбърн да проведе *разузнаване с бой*, като го предупреждава да не позволява определеното за провеждане от I корпус на 15 януари разузнаване, да се развие в пълномащабно настъпление, тъй като това би изисквало допълнителни сили за подпомагане на ангажираните в него формирования. Риджудей оценя, че, ако всичко върви според инструкциите, операцията ще приключи привечер на 15 или най-късно на 16 януари.

Милбърн възлага основната задача на 25-а дивизия, като инструктира генерал Кийн да атакува района Сувон–Осан с пехотен полк и танков батальон, поддържани от артилерия и инженерни войски. Кийн избира за главни сили 27-и пехотен полк, от чийто псевдоним разузнавателната операция получава наименованието си – Wolfhound. За да защити главните сили на изток,

Милбърн нарежда на 3-та дивизия да изпрати по-малък отряд от пехота и танкове, за да осигури участъка Сувон–Кумнянгджанг-ни (*англ. Suwon-Kumnyangjang-ni*) откъм страничния път № 20 и дава инструкции на 1-ва дивизия на Република Корея да изпрати батальон до Чон-ни (*англ. Ch'on-ni*), на шосе № 17, на 5 км южно от Кумнянгджанг-ни. Риджудей дава указания IX корпус също да осигури защита от изток, за което генерал Култър нарежда на 6-а дивизия на Република Корея да разположи батальон на блокиращи позиции точно на изток от Кумнянгджанг-ни.

На 15.01 южнокорейските батальони достигат Чон-ни и Кумнянгянг-ни по шосе № 17, без да имат контакт с противник, но 1-ви батальон от 15-и пехотен полк и две танкови роти от 3-та дивизия, които следват същото направление към Кумнянгянг-ни, са обстрелвани с леко стрелково оръжие и с голямокалибрени минохвъргачки, след като се отклоняват на запад, на около 2 км по шосе № 20 към Сувон. Взаимният обстрел



Фигура 18. Генерал Матю Риджудей

с около шестстотин до осемстотин китайци задържа силите на 3-та дивизия на място до края на деня.

На други места формированията, участващи в операция *Wolfhound* не срещат съпротива, но са забавени поради повредени и разрушени пътища и мостове. По-голямата част от усиления 27-и пехотен полк, който се движи по шосе № 1 в основното направление, спира за нощта в северния край на Осан. Първи батальон на полка и танковете, следващи шосе № 39, преминаващо в близост до брега, спират в Паранджанг (*англ.* *Paranjang*), на 16 км на запад (Mossman 1990, pp. 237–238).

Когато двете колони на полковник Микаелис се събират при Сувон по шосета № 1 и № 39 сутринта на 16.01, генерал Милбърн нарежда на участващите в операцията формирования в 14:00 ч. да се оттеглят към река Чинви. След като до момента срещат малобройни китайски подразделения, които по всяка вероятност са изостанали, Микаелис нарежда по една моторизирана пехотна рота и една танкова рота от всяка колона да се изнесат напред и да нанесат възможно най-големи поражения на откритите в Сувон противниковите сили, преди да се оттеглят. Отляво, след като бойната група, сформирана от танкове и пехота, която се движи по шосе № 39 към шосе № 20 и впоследствие завива на изток, достига до разрушен мост на 3 км югозападно от Сувон, спешената пехота продължава настъплението и разузнава югозападния край на града, без да открие противникови сили. На шосе № 1 танковете и пехотата попадат под огъня на крупни китайски формирования, заели позиции на 500 м южно от окрайнините на Сувон, и от картечници, разположени по сградите в града. Американските формирования се развърщат и отговарят на огъня в продължение на половин час, след което, под прикритието на въздушни удари, се оттеглят извън обсега на огневите средства на противника.

Формированията, участващи в операцията *Wolfhound*, установяват предната линия на корпуса по протежение на р. Чинви по в западна посока до бреговата ивица и изгласкват патрулите обратно в противникова територия. Риджуей ги поздравява, повече за проявения настъпателен дух, отколкото за постигнатите резултати. Според оценката на генерал Милбърн в двудневната операция противникът е понесъл загуби в личен състав от общо 1380 души, от които 1180 – вследствие на въздушните удари, а 5 са пленени и 195 убити от сухопътните формирования. Собствените му загуби са трима убити и седем ранени. Китайските пленници съобщават за три армии, но тъй като 27-и пехотен полк ги залавя преди

да се натъкне на китайската позиция при Сувон, размерът на формиранията, отбраняващи града, остава неясен. Най-съществената информация, добита в резултат на разузнаването е за отсъствието на големи противникови сили, южно от линията Сувон – Кумнянганг-ни, както и, че е организирано наблюдение от отделни групи, заели позиции по нея.

Използвайки като пример операция *Wolfhound*, на 20 януари Риджуей инструктира командирите на подчинените му корпуси да планират подобни операции. В отговор на това, на 22-ри януари, генерал Милбърн провежда подобна операция, в която включва пехота и танкове от състава на 35-и пехотен полк. По време на еднодневната операция има два малки сблъсъка, при които са убити трима войници на противника, един е заловен, а полкът не дава никакви жертви. Тази кратка операция потвърждава липсата на противникови сили на разстояние до 15 километра пред фронта на I корпус. Това увеличава възможността севернокорейските сили да действат на юг от Сеул, след като пленник идентифицира своето формирование като 8-а дивизия, част от I корпус (Mossman 1990, pp. 238–239).

Бойна група Johnson

През седмицата преди Риджуей да издаде своята заповед от 20 януари, той дава указания на генерал Култър (*англ.* General Coulter) да увеличи продължителността и дълбочината на разузнаването на IX корпус, като му нарежда да премести заделения в дълбочина като резерв 70-и танков батальон на 1-ва кавалерийска дивизия, в района близо до Сангджу (*англ.* Sangju) в долината на река Нактонг (*англ.* Naktong River) до Чинч-он, на 25 км зад фронта на корпуса. От Чинч-он формированията на 70-и танков батальон трябва да подпомагат 6-а дивизия на армията на Република Корея (*англ.* The Republic of Korea Army – ROK) и да бъдат използвани за разузнаване с бой там, където Култър вижда такава възможност.

Независимо от недоволството на Риджуей, Култър е сигурен, че неговите патрули са установили, че секторът на IX корпус под пътя Кумнянганг-ни – Ич'он – Йоджу (*англ.* Ich'on, *англ.* Yoju) е свободен от големи противникови сили. От 12 януари 24-та дивизия държи батальон в Йоджу, а на 21 януари генерал Чърч (*англ.* General Church) изпраща друг батальон, придружен от танкове и артилерийска батарея в Ич'он с инструкции да остане, докато не бъде принуден от противника да напусне. На левия фланг на корпуса 6-та дивизия на армията на Република Корея не установява

предни постове толкова на голямо отдалечение, но разполага един батальон в Паенгам-ни (*англ.* Paengam-ni) на второстепенното шосе № 55, на около 10 км по-малко от участъка Кумнянганг-ни – Ич’он, на шосе № 20.

След като получава инструкциите на Риджуей, на 20.01, Култър планира за 22-ри еднодневна операция, която да се ръководи от 1-ва кавалерийска дивизия, като основната цел е разкриване и въздействие върху противника в определената зона, без влизане в сериозни съприкосновения. Изпълнението на операцията е възложено главно на силите на 70-и танков батальон, като формированията, участващи в операцията трябва да продължат на север от шосе № 20 между Кумнянганг-ни и Ич’он.

Генерал Гай (*англ.* General Gay) организира бойна група под командването на полковник Харолд К. Джонсън (*англ.* Col. Harold K. Johnson) от 8-а кавалерия, като усилва танковия батальон с пехота, артилерия и инженери. Групата трябва да се придвижи по шосе № 55 през южнокорейския преден пост в Паенгам-ни (*англ.* Paengam-ni) до Янгджи-ри (*англ.* Yangji-ri) по шосе № 20, след което, да проведе разузнаване на изток и запад от шосето, както и на височината непосредствено над него.

Основната задача на Джонсън е влизане в огневи контакт с противниковата рота, разкрита на обратните склонове на първите възвишения над Янгджи-ри. Бойната група понася загуби от двама убити и петима ранени, докато противниковите загуби са оценени на 15 убити от огъня на сухопътните формирования и 50 – от въздушни удари. Липсата на контакт преди достигането на Янгджи-ри подкрепя убеждението на генерал Култър, че районът южно от шосе № 20 е незает, докато ситуацията около Янгджи-ри предоставя допълнителни доказателства, че покрай пътя са разположени организирани противникови групи (Mossman 1990, pp. 239–240).

Разузнаване с бой като част от Операция Thunderbolt

Операция Thundebolt (25.01.1951 г. – 20.02.1951 г.) също представлява пример за проведено разузнаване с бой по време на Корейската война. Самата операция преминава в три основни фази:

- Първа – *Разузнаване с бой* – (25 януари-31 януари);
- Втора – Основно настъпление (30 януари-4 февруари);
- Трета – Напредване към река Хан (05 февруари – 20 февруари).

Тя е проведена по заповед на командващия на 8-а армия генерал Риджуей, който иска по-ясна картина на разположението на противника

южно от р. Хан (*англ.* Han River), преди да използва подчинените му формирования в по-мощни настъпателни операции. На 23 януари началникът на разузнавателното отделение (G-2), съобщава, че по-голямата част от XIII група армии е под Сеул, в района, ограничен от шосе № 20 на юг и река Хан на изток и север. Въздушното разузнаване съобщава за постоянни движения на войски под р. Хан, но не потвърждава присъствието на големи формирования в този район. Дори и скорошните наземни контакти в южния край на района не водят до изводи за изграждане на солидна противникова отбрана. Разрешаването на неяснотите, според преценката на Риджуей, изисква провеждането на *разузнаване с бой*, в което да бъдат включени повече сили и средства и да бъде проведено на по-голяма дълбочина, което той планира за сутринта на 25 януари под наименованието „Операция Thunderbolt“.

По време на Операция Thunderbolt, генерал Милбърн и генерал Култър трябва да разузнаят до р. Хан, като всеки използва до една американска дивизия, подсилена с танкове от съединенията на корпусите и по един южнокорейски полк, по преценка на командира на всеки корпус.

Формированията на всеки корпус трябва да заемат изходно положение за началото на операцията през нощта на 24.01, на изходен рубеж на 15 км южно от линия „D“, от брега през Осан до Йоджу, след което да напреднат към р. Хан в голям брой колони – на около 8 км една от друга, преминавайки през пет фазови линии (фигури 19 и 20).

За да осигури напълно координирано разузнаване, Риджуей натоварва Милбърн да отговаря за организиране на взаимодействието на настъплението от всяка фазова линия в двете зони на корпуса. За да гарантира сигурността на настъплението, той инструктира Милбърн да започва всеки следващ ход само след като ясно е установено, че не е обходена нито една противникова група, достатъчно силна, че да застраши която и да е колона.

Риджуей разчита сухопътните му войски да получат достатъчно силна въздушна поддръжка и планира да отложи операцията, ако по някаква причина на 25.01 генерал Партридж (*англ.* General Partridge) не осигури близка огнева поддръжка от въздуха в два последователни дни. Той осигурява за I корпус и огнева поддръжка от един тежък крайцер и два разрушителя от бойна група 95, разположени край Инч'он.

Планирано е X корпус да осигури десния фланг на силите, участващи в операцията. На 23 януари Риджуей, чрез своя заместник-началник

на щаба, бригаден генерал Хенри И. Ходес (*англ.* Brig. Gen. Henry I. Hodes), предава указания на генерал Алмънд (*англ.* General Almond), съгласно които изисква от X корпус да установи контакт с IX корпус в Йоджу и да възпрепятства движението на противника на юг от пътя Йоджу–Вонджу. Алмънд, както е инструктиран три дни по-рано трябва да изпрати сили, които да провеждат отклоняващи вниманието атаки на север от този път.

От своя страна, лично генерал Риджуей разузнава предполагаемите противникови позиции преди началото на операцията, като за целта, на 24 януари облита целевата зона с генерал Партридж (*англ.* General Partridge) като негов пилот. Двамата генерали летят ниско над територията на дълбочина от около 30 км пред фронтвете на I и IX корпус в продължение на два часа, но не разкриват признаци за наличие на големи противникови формирования. Въпреки че този полет не опровергава категорично текущата оценка на G-2, Риджуей е уверен, че определените за разузнаване сили ще достигнат р. Хан, като вижда възможност да бъде обхваната цялата зона.

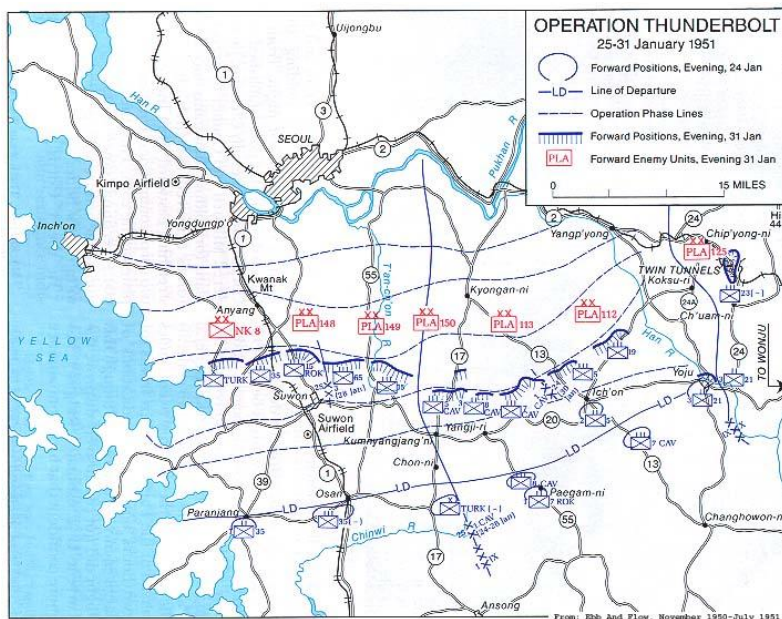

Фиг. 19. Операция „Thunderbolt” (25 – 31 януари 1951 г.)

Същата нощ, от преден команден пункт, установен в щаба на I корпус в Ч'онан (*англ.* Ch'onan), той нарежда на Милбърн и Култър да разработят планове за задържане на позициите, след като силите им достигнат пета фазова линия, простираща се на изток от Инч'он. Двамата командващи на корпуси разработват тези планове на следващия ден (25.01). Като основна цел на операция Thunderbolt разузнаването с бой условно приема характер на общо настъпление само няколко часа след нейното начало (Mossman1990, pp. 240 – 242).

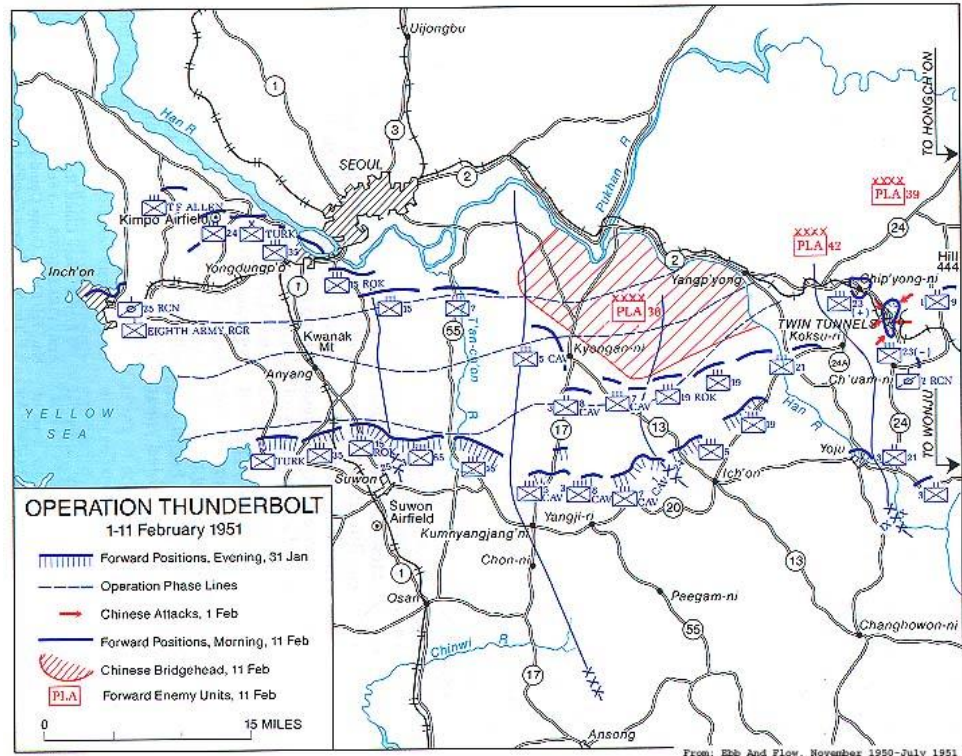

Фиг. 20. Операция Thunderbolt (1 – 11 февруари 1951 г.)

Източник: <https://history-maps.com/story/Korean-War/event/Operation-Thunderbolt>

В зоната на I корпус, първата фазова линия на операция Thunderbolt преминава на около 6 км от Сувон, в територия, която вече е добре разузната. Милбърн избира 25-а дивизия, усилена с една турска бригада, за развитие на настъплението. В тази връзка, командващият на 25-а пехотна дивизия, генерал Кийн, изпраща 35-и пехотен полк (намиращ се на западния

фланг) в северно направление, по шосета № 39 и № 1, а турската бригада (намираща се на източния фланг) – по второстепенен път между шосета № 1 и № 17 и на север по самото шосе № 17. По крайбрежието, пета колона, съставена от разузнавателните роти на 25-а и 3-та дивизия, прикриват западния фланг на настъплението.

Началната фазова линия в зоната на IX корпус преминава по протежение на височините над шосе № 20, което включва района, разузнат преди това от бойна група Johnson. Култър отново нарежда на 1-ва кавалерийска дивизия да продължи с придвижването. Избирайки да започне в две колони, генерал Гай изпраща 8-а кавалерия на север по шосе № 55 към Янгджи-ри, където полковник Джонсън среща съпротива при предишната мисия, а 7-а кавалерия – на север по шосе № 13 в територията над Ич'он.

Разузнавайки подробно фланговете на всяко направление, за да не допуснат обхождане от противникови сили, на 25 януари придвижващите се колони разкриват отделни съпротивителни позиции, предимно леки, по протежение на или точно пред първата фазова линия. Силни контраатаки са проведени срещу турците по второстепенния път източно от шосе № 1 и на 8-а кавалерия в района на Янгджи-ри, но и в двата случая китайците в крайна сметка преустановяват контакта. Пленниците съобщават само за две дивизии от 50-а армия пред петдесет километровия фронт на настъплението. Това разкритие и цялостният модел на лека съпротива показват, че XIII група армии е изградила контраразузнавателна зона, за да защити отбранителните съоръжения или районите за съсредоточаване, намиращи се по-далеч на север. Според пленниците някои позиции могат да бъдат открити на около 6 км на север. Това местоположение би ги поставило най-общо по протежение на втората фазова линия на операцията, която съвпада със Сувон и участък от шосе № 20 на запад, след което се отклонява на североизток, за да достигне до р. Хан, на 15 км северно от Йоджу (Mossman 1990, pp. 242 – 243).

На 26 януари генерал Милбърн разрешава на колоните на I-ви корпус да се придвижат към втората фазова линия, докато силите на IX корпус продължават да разчистват района по протежение на първата. Срецайки съпротивата на малки и разпръснати противникови позиции, двете колони на 35-а пехота се събрат в Сувон, овладяват и заемат града и летището до 13:00 ч. На други места в двете корпусни зони настъплението се превръща в изтощително начинание, тъй като войсковите колони, които претърсват на изток и на запад от своите направления, докато се придвижват на север, постигат успех, но срещу значително по-добре оборудвани отбранителни позиции.

Китайците оказват най-силна съпротива при Кумнянжданг-ни, който турците най-накрая прочистват към 19:30 ч., както и във височините над Янгджи-ри, където 8-а кавалерия претърпява загуби от 28 убити и 141 ранени, докато се опитва да задържи позицията си, забавяйки своето придвижване. Неспособността на 8-а кавалерия да се движи напред принуждава 7-а кавалерия на изток да заеме бързо позиции на първа фазова линия точно над Ич'он.

Напредването на 27.01 по целия фронт е незначително, основно поради изискванията за тясна координация и щателното претърсване на зоната, а не толкова поради съпротивата на противника. Най-големият напредък на I корпус е на левия фланг, където 35-а пехота се придвижва на около 3 км над Сувон, докато движещите се в челото на колоната турски войски откъсно стигат на около 1,5 км над шосе № 20, в долината на река Т'ан-ч'он (*англ.* T'an-ch'on) между Сувон и Кумнянжданг-ни. Най-тежките битки отново се случват близо до Янгджи-ри, когато 5-и кавалерийски полк се придвижва към 8-и полк и атакува на запад. Нанасяйки загуби от най-малко 300 души на китайските подразделения още преди да достигне Кумнянжданг-ни (*англ.* Kumnyangjang-ni), като след това 5-а кавалерия се придвижва на север по шосе № 17, за да достигне първата фазова линия на 2 км на север. Междувременно 7-и кавалерийски полк продължава да се задържа близо до Ич'он.

Пленниците, заловени през деня, съобщават за третата и последна дивизия на 50-а армия. Пълното развърщане на армията и липсата на контакт с която и да е друга армия пред фронта на формиранията, провеждащи операция Thunderbolt, подкрепят предишното заключение, че 50-та армия изпълнява задачи по прикритие. Разузнавателната оценка предполага, че китайските части, първоначално движещи се на юг от р. Хан, са започнали постепенно да намаляват предните сили, след като преценяват, че 8-а армия се оттегля. Зад позициите на 50-а армия, останалите пет армии от XIII група армии и Севернокорейският I корпус, вероятно са групирани по двата бряга на р. Хан, за да си починат и допопълнят тези китайски части, които са били най-дълго в контакт с настъпващите. (Mossman 1990, pp. 243 – 244).

За да се подготви за вероятно по-силна съпротива по-близо до р. Хан и за удържане на всички спечелени позиции, Риджудей (на 27.01) упълномощава Милбърн да включи 3-та дивизия към придвижването на I корпус. Милбърн дава на генерал Соул (*англ.* General Soule) зоната на турската бригада, източно от Сувон, и изпраща турците на запад да напредват по крайбрежието към Инч'он. На 28 януари 65-и и 15-и полк на Соул се придвижват

на север край шосе № 55 в долината Т'ан-ч'он (*англ.* T'an-ch'on), докато турците се изместват на запад и се присъединяват към настъплението на 35-а пехота. Настъпвайки срещу слаб противник, главните сили на I корпус достигат на около 3 км от третата фазова линия, която преминава приблизително по средата между изходната линия и р. Хан.

На изток, където съпротивата на китайците в района Янгджи-ри – Кумнянганг-ни (*англ.* Yangji-ri-Kumnyangjang-ni) е задържала силите на IX корпус малко зад останалите, 1-ва кавалерийска дивизия получава разрешение да напредне към втората фазова линия. При бавното придвижване, наложено от внимателното пресяване и умерената съпротива, 5-а кавалерия, движеща се по шосе № 17, достига новата цел, докато 7-а кавалерия, напредвайки над Ич'он в широка зона край шосе № 13, спира за нощта на около 2 км пред линията. Кавалеристите се натъкват на два нови полка, по един срещу всяко направление за настъпление. Те, както установяват от пленени по-късно по време на бързи нощни атаки срещу 7-а кавалерия, са от 112-а дивизия на 38-а армия. Преди това съсредоточена в район за почивка, на около 30 км пред фронта, 112-а дивизия получава внезапна заповед да се придвижи на юг и да се противопостави на настъплението на IX корпус.

В очакване на по-сериозна съпротива срещу настъплението на корпуса и, за да помогне удържането на овладените позиции, на 28 януари Риджуей инструктира генерал Култър да ангажира 24-та дивизия. Култър заповядва на генерал-майор Блекшиър М. Брайън (*англ.* Maj. Gen. Blackshear M. Bryan), заменил на 26 януари генерал Чърч, до сутринта на 30 януари да разположи 24-та дивизия зад участъка Ич'он – Йоджу (*англ.* Ich'on-Yoju) на шосе № 20, откъдето дивизията трябва да започне да се придвижва на десния фланг на корпуса.

Също на 28 януари, Риджуей отново инструктира генерал Алмънд да поддържа връзка с IX корпус в Йоджу, да блокира движенията на противника по пътя Йоджу–Уонджу (*англ.* Yoju-Wonju) и да създаде отклонения на север от пътя. Силите на X корпус, проверили за наличие на севернокорейски напредък на изток от шосе № 29, отново заемат Уонджу, след което започват да изпълняват дадените на 20 и 23 януари подробни указания. На 29-ти януари противниковият огън – леко стрелково оръжие, картечници, минохвъргачки и артилерия, както и минните полета (макар и не обширни и добре изградени) – забавя напредването в двете зони на корпуса. Информацията, предоставена от пленници, заловени през деня, показва, че срещу настъпващите са заели позиции шест дивизии, които евентуално биха забавили темпа на настъплението. В зоната между западния бряг и шосе № 1

севернокорейската 8-а дивизия заема позиции пред турците и левите флангови части на 35-а пехота. От запад на изток, между шосета № 1 и № 17, китайските 148-а, 149-а и 150-а дивизии на 50-а армия се противопоставят на 25-а и 3-та дивизии и левия фланг на 1-ва кавалерийска дивизия. От шосе № 17 на изток до р. Хан, китайските 113-а и 112-а дивизии на 38-а армия заемат позиции пред останалата част от кавалерийската дивизия.

Въпреки сериозната съпротива, оказана от отбраняващите се формирования с размер на рота, става ясно, че настъплението се води срещу сили, осигуряващи контраразузнавателна зона. Възниква известно съмнение, че предният край на противниковата отбрана ще бъде изграден под р. Хан. Пленниците изобщо не споменават за това, а говорят главно за прегрупирани. Това се потвърждава и от резултатите от въздушното наблюдение, въпреки че то информира за подготвени позиции по шосе № 1 на север до Йонгдунгп'о (*англ.* Yongdungp'o). Следователно, нуждите от обновяване на XIII група армии може да са достатъчно големи, за да ѝ попречат да изгради силна отбрана на юг от р. Хан или командирът на групата може да е избрал да не оставя реката в своя тил.

Изпълнявайки указания, дадени в първоначалната заповед на Риджуей, към силите на Милбърн и Култър (на 30.01) са придадени по един южнокорейски полк, за да се подпомогнат усилията за преодоляване на зоната за осигуряване на противника. С началото на настъплението на 24-та дивизия на IX корпус, попълненията удвояват силите, които водят разузнаване от пет дни. Овладените позиции, в резултат на действията срещу шест вражески дивизии са трудно спечелени и се измерват в само няколко километра през последните два дни на януари. Силите на Милбърн едва достигат третата фазова линия на 31-ви, а силите на IX корпус достигат малко подалеч от втората (Mossman 1990, pp. 245 – 246).

Междувременно Риджуей превърща своето разузнаване с бой в пълномащабно настъпление. На 30.01, въпреки че щурмовите му сили са на известно разстояние от петата фазова линия, където първоначално планира да установи останалата част от I и IX корпус, той упълномощава Милбърн и Култър да разположат останалите си части северно от линия "D", за да задържат районите, които са овладени. Той не ангажира тези сили за развитие на настъплението, но предприема стъпки за подпомагане на напредъка, като дава указания на Милбърн да планира силен удар с бронетанкови части през крайбрежната низина на западния фланг. Освен това заповядва на своя офицер от G-3 да организира максимално въздушната поддръжка, за да изолира бойното поле на юг от р. Хан. В същото време започва да разширява настъплението.

На 30 януари съгласува с генерал Алмънд и началника на щаба на армията на ROK генерал Чунг (*англ.* General Chung) изпращането на X и III корпус на ROK напред по модела на операция Thunderbolt. Целта на включването на тези корпуси е да се попречи на придвижването на севернокорейските II и V корпус, които все още се прегрупират източно от шосе № 29. На 2 февруари Риджуей заповядва на I корпус на ROK да се включи в настъплението. Южнокорейците трябва да се преместят на север до град Кангнунг (*англ.* Kangnung) на източното крайбрежие.

След като дадените от Риджуей в края на месеца указания бъдат изпълнени, фронтът на цялата 8-а армия трябва да бъде ориентиран към развигие на настъплението. От гледна точка на територията, която трябва да бъде овладяна и удържана намерението на Риджуей е настъплението да достигне не по-далече от южния бряг на р. Хан на запад и общата линия, простираща се на изток от град Янгп'йонг (*англ.* Yangp'yong) на реката през Хоенсонг (*англ.* Hoengsong), през центъра на полуострова до Кангнунг (*англ.* Kangnung) на крайбрежието. Ако противникът се изтегли северно от 38-ия паралел, остава възможността да обмисли заемане на отбранителна линия още на север и, в този контекст, поставя задача на своя щаб (към края на януари) да подготвят разчети относно най-изгодните рубежи, които 8-а армия да заеме през пролетните и летните месеци, въпреки текущата му оценка, че теренът по-далеч на север не предоставя естествена защита и евентуалните загуби от това придвижване не са оправдани.

Ограничавайки отбранителната линия на 8-а армия на запад, до южния бряг на р. Хан, Риджуей изключва Сеул като цел. Окупирането на столицата, по негова оценка, не осигурява военно предимство, а по-скоро представлява недостатък от оставянето на река непосредствено в тила на окупационните сили. Въпреки това той нарежда на своя щаб да подготви планове за пресичане на р. Хан и превземане на града. В съответствие с неговите възгледи тези планове не трябва да бъдат изпълнени, освен ако не възникне възможност да се унищожи голяма противникова сила, при което превземането на Сеул е случайна възможност.

Въпреки всичко, Риджуей не счита за необходимо да се полагат усилия за продължително удържане на някоя линия. Знаейки, че няма да получи голямо усиление и предполагайки, че противникът ще продължи да се опитва да изтласка 8-а армия от Корея или да я унищожи, той не вижда необходимост да приеме тежкото изтощение, до което е най-вероятно да доведе позиционната отбрана. Накратко, той счита, че овладяването и задържането на терен за продължителен период от време е непрактично, ако не и непостижимо, като цел. Неговото намерение е нанасянето на максимални

загуби на китайците и севернокорейците, забавянето им възможно най-дълго и, когато се опитат да напреднат, запазване на боеспособността на собствените сили и поддържането им в състояние, което да гарантира провеждане на текущите и бъдещите операции.

С писмо, на 3 февруари, Риджуей информира генерал Макартър за тази концепция, който се съгласява, че окупирането на Сеул ще донесе малка военна полза, въпреки възможността превземането на града да доведе до решителни дипломатически и психологически предимства. От друга страна, той подчертава пред Риджуей военната стойност на близкото летище Кимпо (*англ.* Kimpo) и на пристанището Инч'он, намиращи се южно от река Хан, и настоява за овладяването им. Тези съоръжения вече са планирани като цели на операция Thunderbolt.

На по-общата концепция на Риджуей за удържане на линията на река Хан–Янгп'йонг–Хоенсонг–Кангнунг (*англ.* the Han River–Yangp'yong–Hoengsong–Kangnung), независимо дали противникът ще се оттегли доброволно северно от 38-ия паралел, Макартър отговоря, че това трябва да стане в случай, че бъде разкрит предният край на отбраната противника. Ако Риджуей установи наличието на реален преден край на противника южно от р. Хан, той не трябва да се опитва да го пробие, но ако до реката не срещне сериозна съпротива трябва да продължи на север, докато определи противниковия преден край или открие, че такъв не съществува.

Като цяло концепцията на Макартър е „да продължаваме, докато достигнем линията, където се постига баланс на силата, който се управлява от относителността на предлагането.“ Риджуей, от друга страна, се интересува преди всичко от удържането на каквато и да е линия, която по най-добрия начин отговаря на основния му план за нанасяне на загуби на противника при най-малък разход на собствени ресурси. Разликата в концепцията може би е едва доловима, но е достатъчно съществена, за да мотивира Риджуей отново да повдигне въпроса, когато Макартър посети Корея (Mossman 1990, p. 247).

Проведеното разузнаване с бой в началния етап на операция Thunderbolt постига своите цели. То дава възможност на командващия на 8-а американска армия да си изгради представа относно текущото местоположение на противника и на тази основа да проведе останалата част от операцията. Резултатите от проведеното разузнаване с бой служат като основа за изграждане на бъдеща визия за действията на противника.

РАЗУЗНАВАНЕТО С БОЙ В БЪЛГАРСКОТО ВОЕННО ИЗКУСТВО

Когато говорим за развитието на военното изкуство и в частност за разузнаването с бой, няма как да не споменем и българския принос. Примери за това могат да бъдат открити във войните, водени от Българската армия след Освобождението.

Българският опит по отношение на РСБ ясно може да бъде очертан още в годините на Първата световна война. Така например, през 1916 г. 49-и пехотен полк води бойни действия за отразяване на есенната офанзива на съглашенците. Полкът е на позиции на Змеица, подложени на 6 октомври на силен артилерийски огън. Слаби сръбски части атакуват, но са отблъснати с пушечен и картечен огън. Трета дружина на полка е придадена към 45-и полк за усиление на позицията му на Пожарски рид, където сърбите овладяват първата отбранителна линия, но успехът им е временен. Офанзивата на съглашенските войски постепенно губи инициатива и в началото на декември е спряна. В тази част на фронта до 1918 г. се установява затишие, нарушавано със спорадични артилерийски престрелки и разузнаване с бой (Tsvetkov et al. 2017, p. 69). Така разузнаването с бой е използвано като прием с цел да се ангажират противостоящите страни. Тези действия не позволяват използване на времето за възстановяване на собствената боеспособност, но поддържат непрекъснат процес на добиване на информация.

През същата година, на 22 август, 57-и пехотен Драмски (Беломорски) полк провежда *разузнаване с бой* на неприятелските позиции при с. Чидимлий. С минимални загуби е уточнено, че срещу полка са вече английски войски, сменили френските през втората половина на август. В хода на „малката война“ (до края на 1916 и през първите месеци на 1917 г.) продължава дооборудването на позициите, патрулната дейност, безбройните артилерийски обстрели и кратките боеве, довели до значителни допълнителни жертви сред полка (Tsvetkov et al. 2017, p. 100).

Година по-късно, през май 1917 г., 54-ти пехотен полк, в състава на 302-ра дивизия, участва в кръвопролитните боеве при Завоя на р. Черна, като отбранява Щабната и Васковата височина. От 5 до 8 май

противникът нанася удари по позициите на българските полкове с артилерия и провежда разузнаване с бой, в резултат на които полкът дава 48 убити и 61 ранени. На 9 май е решителната атака. Срещу позициите на полка настъпват два пехотни полка от 16-а колониална френска дивизия и един руски полк – в участъка на 2-ра дружина (Tsvetkov et al. 2017, p. 90).

По време на боевете при Завоя на Черна дейно участие взема и 27-и пехотен Чепински полк, където участва в епичната битка. Съгласенското командване, събрало значителни сили, прави опит да пробие отбраната на Македонския фронт и да извади България от войната. При Завоя на Черна противникът хвърля пет дивизии и една руска пехотна бригада. В състава на 2-ра бригада от 2-ра Тракийска дивизия 27-и Чепински полк посреща удара на 35-а италианска дивизия. Битката започва на 5 май с мощна артилерийска подготовка. По българските окопи 312 оръдия откриват разрушителен огън, включващ често и газови снаряди.

Под артилерийската канонада спорадично се провежда *разузнаване с бой*, с което нашите дружини се справят лесно. Канонадата продължава до 8 май. На 9 май рано сутринта, след мощен артилерийски налет, продължил два часа, в 6:30 ч. срещу позициите на 27-и полк настъпва италианската дивизия. Атаката е спряна от преградния огън на българската артилерия, пушечния и картечния огън на дружините от полка. На отделни места с контраатаки противникът е отхвърлен от позициите му. Самоуверените италиански полкове понасят загуби от над 1000 души. В 9:15 ч. започва нова атака, отбита от преградния огън на артилерията (Tsvetkov et al. 2016, p. 154–155). По този начин разузнаването с бой може да бъде възприето като признак за предстояща решителна атака.

На 7 май 1917 г. в 8 часа сутринта британските дивизии, подсилени с резерви, правят нов опит да пробият отбраната на Плевенската дивизия. Противниковата артилерия открива огън по предната позиция, отбранявана от Троянския полк. По-слабо е огневото въздействие върху заставите и окопите на Свищовския полк. Към 8:30 часа вечерта огънят преминава в барабанен, след което британците със слаби сили провеждат разузнаване с бой, за да открият слаби места в отбраната. Атакуващата пехота е разпръсната с преграден огън. Британските оръдия и картечници през цялата нощ обстрелват българските позиции, за да се попречи на възстановяването на разрушенията (Tsvetkov et al. 2018, p. 151).

Вторият шурм на Дойранската позиция започва на 21 април 1917 г. в 6 часа сутринта с мощна артилерийска подготовка срещу предната позиция и граничен камък 51. Тежките фугасни снаряди нанасят огромни поражения на телените мрежи и окопите.

Артилерийският огън значително намалява на 24 април към 17:00 часа. Защитниците на Дойранската позиция се подготвят за пехотната атака на противника. В 8:15 ч. навечер съглашенската артилерия открива барабанен огън по предната позиция. Последвалата атака на слаби пехотни части, представляваща разузнаване с бой, е отбита с преграден огън. В 8:45 ч. е проведена още една 15-минутна канонада. Решителната атака започва в 9:30 ч. вечерта. Многобройна пехота, поддържана от масиран артилерийски огън, настъпва срещу отбранителната линия на 2-ра бригада. Стремително са атакувани заставите пред фронта на 33-ти Свищовски полк и част от тях са овладени.

През 1918 г. 33-ти полк участва в отразяването на третия шурм на съглашенските войски срещу Дойранската позиция. Плевенската дивизия е усъвършенствала отбраната си, превръщайки я в непристъпна крепост. Свищовският полк заема най-важния за дивизията участък – т.нар. *дъбов гръбнак* пред вис. Дъб, сполучливо назован от кореспондента на в. „Таймс“ „гордия и мрачен Дъб, който от две години се присмива на британската армия“. Загубата му би се отразила изключително тежко на отбраната на цялата дивизия и би открила пътя към главната позиция. Полкът разполага с три линии на отбрана, оборудвани са укрепления по първите две линии и бастиони на главната позиция.

На 16 септември съглашенската артилерия открива масиран огън по целия фронт на дивизията. Противникът предприема разузнаване с бой пред предната позиция, но опитите му са отблъснати без особени усилия от българските части на предната позиция (Tsvetkov et al. 2016, p. 217 – 220).

През септември 1918 г. 17-и Доростолски полк отново води боеве на Дойранската позиция. Той е сменил Троянския полк, като този път е в центъра на позицията на 9-а Плевенска дивизия и е с основен принос за великата българска победа. Западно от полка се отбранява 33-ти Свищовски полк, а вляво, до Дойранското езеро, е 58-и пехотен полк. Срещу трите полка съглашенското командване въвежда 22-ра и 26-а английска дивизия, подкрепяни от един френски полк и Серската гръцка дивизия. Малко по-на запад е и 27-а английска дивизия, готова да се намеси при необходи-

мост. Всички противникови дивизии под командването на английския генерал Уилсън са попълнени по щата, отпочинали и готови за бой. Превъзходството на противника на мястото на пробива е деветократно.

На 14 септември започва артилерийска подготовка на атаката. Три дни продължава канонадата на 17 неприятелски батареи, чийто огън се коригира със самолети. По българските позиции са изстреляни 350 000 снаряда, включително газове. Следват пехотни атаки, наподобяващи разузнаване с бой, лесно отблъснати от частите, отбраняващи предната позиция (Tsvetkov et al. 2016, p. 57).

Богатият практически опит на българската войска при провеждането или отразяването на РсБ създава предпоставки за развитието на теоретичните постановки по отношение на това тактическо действие. Това се отразява и във вече формираната военнобразователна система, която непрекъснато търси възможности за усъвършенстване, чрез фокусиране върху усвояването на необходимите знания и умения от обучаемите за водене на бой (Belchev 2022, p. 43). Появата на РсБ като необходим елемент от една настъпателна операция изисква и прилагането му в уставите, наставленията и военните учебници по това време. Така, малко след Първата световна война, през 1922 г., в „Правилник за обучение и действие на пехотата“ РсБ се разглежда като съществен елемент в хода на атаката.

Атаката се определя като „... напредване с помощта на огъня, придружено с удари, което продължава до точно определен обект. Когато пехотата завладее обекта, тя го очиства от противника, заема го, организира го и запазва съприкосновение с противника в заповеданата посока.

*Използването на успеха взема вид на нови **разузнавателни боеве**, ако противникът се оттегли в порядък; или пък на едно непрекъснато преследване, с цел окончателно да се разстрои или плени, ако безпорядъчно отстъпва.*

Приближаване преди влизане в съприкосновение с противника

Най-голямата част от движенията, които ще извършват големите единици за да влезат в бой, ще стават нощем.

Охраняващите части, натоварени със задачата да влезат в земно съприкосновение с противника, по необходимост ще извършат приближаването денем. Последното ще се нуждае от сътрудничеството на авиацията.

Посочените по-долу строеве се отнасят за ония пехотни части, които се движат денем на открито поле.

Настъпващите части първоначално може да очакват само огън от артилерията на големи разстояния и от аероплани. Този огън ще принуди пехотата, още от твърде далечни разстояния, да напусне походната колона и да премине в бойни строеве за приближаване“ (Avtorski kolektiv 1922, p. 26).

Във въпросния правилник се казва още, че избраният строй за приближаване, трябва да позволи на пехотата да използва и най-малките гънки, закрития, маски и др. от местността с цел да се закрие от погледите и огъня на противника. Този строй трябва да позволява лесно да се променят посоките и фронта на движението, без да излага на поражение от един и същ снаряд части от сравнително по-голям състав.

Затова частите (полкове, дружини, а даже и роти) се разпределят в няколко ешелона, с твърде широки междини и разстояния, като всеки ешелон се разчлени по фронта и дълбочина, доколкото позволява местността.

Този строй позволява използване на местността, обаче налага да се дават добре избрани посоки за движение. Той се премества последователно и с големи скокове напред, като се видоизменява във време на движението при необходимост. По фронта той се охранява от своя първи ешелон (авангард) който има задача да влезе в съприкосновение с противника и да предпазва от изненади.

Прикритието към останалите посоки се извършва от части, чийто състав и сила зависят от опасността, която може да се очаква от тия посоки. Частите от авангарда, се предшестват от леки елементи, които действат на големи разстояния (авиация, конница) или на по-малки разстояния (разезди¹⁸, патрули и пр.), като *тия елементи се разполагат в широчина по-начин, щото да разузнаят всички важни пунктове от местността. Движението им напред привлича изстрелите на противника, а това позволява да се определи малко по малко една линия, върху местността, отдето по-нататък не може да се напредва без стрелба.*

Тази първа съпротива може да е в резултат от слаби противникови елементи, разпръснати на широко и тласнати пред главните му сили, с

¹⁸ „Разезд“ е военен термин от миналото. Той представлява конен патрул, изпълняващ разузнавателни задачи. Съвременният аналог на този термин е „дозор“.

цел да предизвикат преждевременно развърщане и забавяне на атакуващите и когато авангарда ги атакува, *то този бой се счита за разузнавателен. Той има за цел: да се пробие тази първа завеса, да се влезе, колкото се може в по-тясно съприкосновение с противника и да се достигне до очертаването на истинския преден край.*

Едни от частите, като част от първия ешелон от бойния ред (взводове, отделения), се сблъскват с някои от изнесените напред части на противника; други, движейки се необезпокоявани, се стремят да се промъкнат през неосигурените подстъпи. По този начин (...) *пунктовете, отдето е бил открит огън ще станат обекти за частите, които са ги забележали пред себе си. В тази борба още от начало ще се намесят тежките картечници, а в последствие придружаващите машини и даже авангардната артилерия* (Avtorski kolektiv 1922, p. 27).

В същия период можем да срещнем разузнаването с бой в едно издание на П. Дървингов (полковник от Генералния щаб) и Л. Бучков (капитан от пехотата), което авторите превеждат от публикация на известния и до наши дни английски военен теоретик капитан Базил Лидъл Харт, което българските автори наименуват „Упростена наука за пехотната тактика“. Там се разглежда тактичeskото действие РСБ, превеждано в т. нар. раздел „Безопасность чрезъ приковаване“. Съгласно информацията в този източник всяка предна част (съгласно съвременните схващания, предните части са подразделения, свързани с изпълняване на задачи по сигурност и безопасност – *бел. авт.*) „... трябва да настъпва право срещу неприятеля, за да го *разузнае чрезъ бой*, да открие и проникне въ слабите му места и да продължи по тоя начинъ своето напредване, до като постигне обекта си. Ако нейното напредване бъде спряно отъ някой центъръ на неприятелска съпротива предъ нейния фронтъ, предната частъ трябва „да улови неприятеля за гушата“ по начинъ да го удуши, т.е. съ други думи да го атакува и унищожи“.

За тази цел предните части е необходимо да настъпват с необходимата решителност към противника, под прикритието на своя и/или поддържани от всякакъв друг възможен огън, използвайки прикритието на местността.

„Такъво едно решително нападение ще прикове вниманието на неприятелската съпротива дълго време преди предната частъ да достигне атакуемия пунктъ и ще даде по тоя начинъ възможност на маневрената частъ да обходи фланга на неприятеля. Така, непосредствения неприятел ще бъде

атакуванъ отъ две направления съвокупно и въ което направленае той да насочи своето внимание и своя огънь, частъта на която напредва срещу него отъ другото направление, ще бъде въ положение да използва случая за една решителна атака“ (Darvingov & Buchkov 1926, p. 37).

Повече по тематиката може да бъде открито в разработката на генерал-майор Тодоров¹⁹, който в своя учебник по обща тактика от 1928 г. разглежда бойното разузнаване (в съвременната теория – разузнаване с бой), като един от източниците за събиране на сведения. В учебника се пише, че сведенията за противника и местността се събират по два начина: *косвен* начин – от различни източници: картографски, статистически, исторически, информационна служба, разпит на пленници, тайни съгледвачи, военни признаци и пр.; *непосредствен* начин – от самите войски: въздушно, конно и *бойно разузнаване*, а като разновидности на последното се разглеждат:

✓ пехотно разузнаване: постоянно наблюдение, пехотни патрули, подслушвателни станции;

✓ артилерийско разузнаване: разузнавателни артилерийски патрули, светло и звукоизмервачни команди;

✓ пионерно, интендантско и санитарно разузнаване (Todorov 1928, pp. 195 – 197).

За целите на монографичния труд следва да се обърне специално внимание на *непосредствения* начин за събиране на сведения. Сведенията за обстановката, добити *по непосредствен начин* от разни източници, се допълват от *непосредственото разузнаване на войските*. Последното има за цел да установи по-точно присъствието или отсъствието на противника, силата му и начина на действие. Понякога на разузнаването се възлага събиране на сведения за местността и пътищата. Авторът твърди, че „...във всеки случай, никога на война не може да се постигне пълна известност за положението; последното ще крие в себе си известна загадка“, което остава валидно и до днес.

От друга страна, *един началник ще запази своята тактическа свобода, когато разполага с време и пространство, за да вземе решение*

¹⁹ Иван Тодоров Иванов е български офицер, генерал-майор от пехотата, участник в Балканската (1912 – 1913) и Междусъюзническата война (1913 г.), началник-щаб на 2-ра бригада от 2-ра пехотна тракийска дивизия и началник на секция в Щаба на действащата армия през Първата световна война (1915 – 1918).

и се подготви за действие. Той ще се намира при тия условия, когато сведенията за противника и местността му бъдат събрани и доставени своевременно, за да може своевременно да отдаде своите заповеди, а войските, от своя страна, да ги изпълнят. Следователно, разузнаването, което ще му достави необходимите сведения, трябва да бъде изпратено първо и в по-голяма дълбочина.

Също така, според генерал Тодоров, колкото една войскова част е по-голяма, толкова повече време и пространство ѝ са потребни за отдаване на разпореждания и привеждането им в изпълнение, от което може да се заключи, че и толкова по-далеч трябва да бъде изпратено нейното разузнаване. Малките части: рота, дружина, няма да бъдат изненадани и сковани в тактическата си свобода, ако узнаят за противника, когато навлязат в зоната на действителния огън на полската му артилерия (5 – 6 км), те са маневрено подвижни и лесно се прикриват. За усиления пехотен полк това ще е опасно. Той трябва да бъде предупреден за опасността, когато е извън зоната на този огън т.е. от 12 – 15 км от противника (Todorov 1928, pp. 195 – 197).

В същото издание авторът подробно разяснява начините за провеждане на разузнаването като акцентира върху неговото ешелониране. Според схващанията по това време, за началника на дивизията е нужно да се събират сведения за противника *поне един преход*²⁰ преди срещата с него, *в противен случай ще бъде изненадан и силно засегнат в свободата си за маньовър*, докато, на командващия на армията ще са необходими сведения *няколко прехода напред*. За големите войскови съединения са необходими сведения от по-общ характер, а за малките единици – подробности, детайлни сведения. На командващия на армията, му е необходимо да знае района, в който се намира противника и групировката на силите му, докато *на по-долните началници ще са нужни сведения от тактически, по-подробен, характер* (Todorov 1928, p. 198).

Тези схващания аргументират необходимостта от далечно (стратегическо), близко и бойно разузнавания. Разузнаванията се извършват от изпратени напред въздушни, конни, пехотни и др. части.

За целта на монографичния труд ще обърнем повече внимание на близкото и бойното разузнаване, което пряко касае разглежданата проб-

²⁰ Счита се че един преход е в порядъка на около 20–30 км.

лематика, а с цел по-задълбоченото разбиране на вече споменатото ешелониране, следва само да се спомене далечното разузнаване. В този контекст главно средство на далечното разузнаване са въздушните сили и конницата, които взаимно се допълват и подпомагат. В редки случаи конницата е в състояние да проникне дълбоко в разположението на противника, поради което, в повечето случаи, далечното разузнаване се възлага на въздушните сили. От друга страна, само за земното конно разузнаване е възможно да установи дали противникът заема известни обекти от местността (села, гори и др.) или не. *Конницата владее пространството, върху което разузнава в даден период от време, когато въздушното разузнаване не ни дава тази възможност, а и въздушните сили не могат да извършат подробно разузнаване за противника и местността.*

Изводът от тия възможности е, че едното средство за разузнаване никога не може да измести другото. Често пъти резултатите от разузнаването на въздушните сили дават възможност да определим посоките, в които ще е необходимо да се насочи конното разузнаване.

По отношение на близко разузнаване следва да се спомене, че главно средство за събиране на сведения е дивизионната конница, която разузнава до един преход пред войските. „Нейното разузнаване се допълва от това на придаденото органически към дивизията разузнавателно ято, състоящо в някои армии от 8 разузнавателни и 4 пехотни аероплани“ (Todorov 1928, p. 198).

Старшият началник изпраща пред фронта на дивизията си свое разузнаване, независимо от изпратените пред него в далечно разузнаване самостоятелна конница и армейско въздушно разузнаване. В началото, когато обстановката е още неясна, задачата на близкото разузнаване е да предупрежда за вероятните нападения на противника и в някои случаи – да събира сведения за местността. Когато двете страни се приближат и дивизията получи бойната си задача, тогава основното предназначение на близкото разузнаване е да събира сведения за противниковата група, срещу която ще действа дивизията. Важно е да се има предвид, че изпратената в далечно или близко разузнаване конница не охранява армията и частите, които се намират зад нея, понеже не е в състояние за това. Нейната задача е да разузнава за противника, стремейки се да унищожи неговото разузнаване. Сведенията ѝ за противника само косвено спомагат за безопасността на войските. Тя трябва да е напълно свободна в действията си и да не бъде ограничавана от никаква друга задача.

Един и същи орган не може едновременно да изпълнява задачи по разузнаване и охранение, защото според схващанията тогава тези две задачи са съвършено различни по същество. Разузнавателната част е длъжна да се съобразява с действията на противника, а охраняващата – с тези на войските, които охранява. Поради това е необходимо всяка колона сама да планира собствената си безопасност по време на походите и почивките, като вземе мерки за охранение посредством елементите на охранението, независимо от разузнаването на армейската и дивизионната конници.

По отношение на *бойното разузнаване* авторът счита, че когато противникът е много близо до собствените сили и отделните колони или части започнат да се развърщат за бой, всеки началник (командир) организира с разполагаемите средства свое разузнаване, за да осигури изпълнението на получените бойни задачи и да запази частите си от „ненадейни нападения“. Това е бойното разузнаване. Интересен момент представлява фактът, че това разузнаване е отговорност и се извършва от *всички родове войски, включително и от службите*, което в съвременни условия звучи твърде нереално, имайки предвид концепцията на прилагане на бойните функции, но след анализ дава основание да се твърди, че бойното разузнаване е възможно да се води от повечето родове войски и служби по функционална област.

Тодоров развива своята идея като упоменава, че *в посочената фаза бойното разузнаване обикновено се извършва от пехотата, която е най-подходяща за целта. Тя е в състояние да разузнава денем и нощем и в планинска местност. Конницата в повечето случаи ще може да разузнава само на фланговете и в тила на противника. Артилерийските и пионерните части и снабдителни органи ще разузнават с цел да получат сведения по изпълнението на специалните им задачи* (Тодоров 1928, р. 199).

В резюме се очертава, че в началото на операцията, когато настъпващият е на разстояние *няколко прехода* от противника, армейската конница и въздушните сили извършват далечно, докато дивизионната конница – близко разузнаване. С приближаване постепенно до *един преход от противника*, армейската конница обикновено напуска фронта и се изтегля по фланговете. Разузнаването по фронта тогава се предава изцяло от дивизионната конница. Със започване на боя и близкото разузнаване тя също застава от фронта на фланговете на своите дивизии, отстъпвайки постепенно място на бойното разузнаване, в което *вземат участие*

всички родове войски и служби. Бойното разузнаване се извършва самостоятелно от всички части, получили бойна задача. *Водещи (най-предни) органи на разузнаването са: във въздушните части – наблюдателят, в конницата – разузнавателните части и разредите, а в пехотата, артилерията и др. – патрулите.* Успехът на разузнавателната служба зависи много от правилната ѝ организация и умелото изпълнение. Всяка разузнавателна част трябва да получи ясна и точно определена задача. Задачата се дава конкретно от началника, за когото се събират сведенията, защото той е запознат в най-пълна степен какви сведения му са необходими и от кой участък, пункт или посока трябва да се съберат. Началникът ориентира изпълнителя върху обстановката, при която ще работи.

Що се касае до техниката (начина) на самото разузнаване, то се организира от началника на частта, която ще го изпълни, като последният се ръководи от заповяданата му задача и от обстановката (Todorov 1928, p. 200).

Относно начините за действие при разузнаване, то може да се извърши *скрито* или *усилено*.

„За усиленото разузнаване е необходима достатъчно силна част, която да отхвърли пречките и охранението на противника. Такъв род разузнаване върши, най-вече, армейската конница с цел да определи големината на отделните противникови групи на театъра на войната. За да може да отхвърли неприятелските прикривающа части, към тая конницата се придават не само картечници и артилерия, но и бронирани автомобили, танкове с голям радиус на действие, колоездачни части и пехота на камиони“.

Доставянето на своевременно информация е важно изискване в разузнаването и един от основните принципи. Той е на дневен ред и по онова време. Затова свързката на войските със самостоятелната конница се поддържа чрез леки автомобили, мотоциклети и радиотелефонни или телеграфни станции. Конните ординарци закъсняват, поради което се налага използването им само на близки разстояния.

По същия начин разузнават пехотните части – засилени с или без артилерия, за да си уяснят разположението на противника непосредствено преди боя. „В такъв случай веднага след разузнаването трябва да се започне и самия бой, иначе противника може да измени разположението

си и разузнаването да стане безполезно, дори и вредно, защото възприетия по-сетне план за действие ще се основава на данни, които в действителност ще са вече изменени“ (Todorov 1928, p. 201).

Любопитна е теорията, че когато се очаква съпротива от страна на противника, разузнаването се поверява на разузнавателни части, които са най-важният елемент на разузнаването, защото от тях се организира и в тях се съсредоточава цялостното изпълнение на задачата. Тяхното развитие и мрежа зависят от *проектираната от началника на конната дивизия (колоната) операция; тя трябва да обхваща разположението на противника*. Големината на такова подразделение зависи от задачата, важността на зоната или посоката, която им се заповядва и от местността и може да бъде от взвод до дивизион. „Когато разузнавателната част е по-голяма от един взвод, към нея често се придават тежки картечници. Когато е по-значителна от ескадрон, може да бъде засилена, според нуждата, с конни оръдия, колоездачи, пехота на камиони, оръдия, бронирани камиони и леки безжични станции“ (Todorov 1928, p. 207).

По отношение на разстоянията може да се отбележи, че отдалечението на разузнавателните части от главните сили е различно; първоначално то може да достига до един преход. Нормално, разузнавателната част се изнася на половина преход (8–10 км) пред частта, която осигурява и се движи на наскоци – от един наблюдателен пункт към други. В този случай *разузнавателните части изпращат напред разузнавателни разезди*. Когато разузнавателната част се движи в известна посока, тя следва по указания път и изпраща напред разузнавателен разезд. Ако има задача да разузнава зона, началникът на частта изпраща по всички по-важни пътища към противника в тази зона разузнавателни разезди, а той самият, с главните сили (ядрото), следва по най-важния път, ако пътят на движение на ядрото на разузнавателната част не е определен от по-старшия началник. И в двата случая ядрото се охранява с необходимите охранителни разезди.

„По начало, разузнавателните части не дирят бой и прибегват до него само при нужда, за да заловят пленници, да си пробият път или да задържат известен предмет. Те се стремят да скрият своето присъствие. Ако разузнавателният разезд бъде спрял или върнат, разузнавателната част влиза в действие. Срещу противник в отбрана, разузнавателната част настъпва на широк фронт, при пълна подкрепа на огневите си и технически средства, без да губи свободата си на действие. При неприятелско

настъпление, тя се стреми да го задържа до пристигане на усиления“ (Todorov 1928, p. 208).

Близкото разузнаване, освен на разузнавателните части, е елемент от дейността и на дивизионната (войсковата) конница (дивизионната разузнавателна група), допълнена с разузнаването на дивизионното ято. Освен главното ѝ назначение – разузнаване, на дивизионната конница се възлагат в някои случаи и чисто бойни задачи, сред които: бързо да заеме и временно да задържи теснина или важни обекти от местността, да устрои завеса – заслон за подхода на дивизията, да охранява фланг или участък от бойното разположение, да служи за свързка между съседни части и др. Дивизионната конница се назначава винаги за близко разузнаване. *Никога тя не се приковава към колоните. Освенъ това, от нея не трябва под каквато и да било предлог да се отделят конници за ординарци и за други второстепенни служби.*

Задачата на близкото разузнаване е да даде време и пространство на началника на дивизията (колоната), за да си осигури свобода за действие. Това се постига, преди всичко, чрез своевременно доставените сведения за противника.

„Големината на дивизионната конница е различна: тя може да бъде от разезд до ескадрон, засилен с технически ескадрон (4 – 6 тежки картечници), колоездачна рота и пр. При важни случаи, съобразно задачата, тя може да бъде усилявана още с пехота, с повече колоездачни части и тежки картечници, пехота на камиони, с моторна или обикновена артилерия, свързки и пр.“ (Todorov 1928, p. 212).

Както вече е посочено, когато двете противникови страни се приближат на един преход, въздушните сили все още продължават да изпълняват разузнаването си, но армейската конница се оттегля с главните си сили на фланговете. По фронта остава само близкото разузнаване на колоните и някои от разездите на армейската конница, които не успяват да се приберат към фланговете. В тази фаза главната цел на близкото разузнаване е да открие противника пред дивизията и да уведоми своевременно за него началника на дивизията и началника на съответната колона. Усилените разузнавателни разезди, подкрепени от ядрото на дивизионната конница, се стремят да разкъсат неприятелското разузнаване и охранение, за да съберат сведения за значителните неприятелски части.

В случай на неуспех, близкото разузнаване се оттегля бавно назад и към фланговете, възпрепятствайки противниковите разезди да разузнават. Когато двете страни се приближат на разстояние на действителния артилерийски огън, ядрото и разездите на дивизионната конница се оттеглят по двата фланга на развърналата се вече дивизия (колона), откъдето разузнават и охраняват съобразно заповедта, която имат. С оттеглянето на разездите, разузнаването и охраната по фронта се поемат от другите родове войски, или настъпва момента на бойното разузнаване.

В този момент интересно би било да се разкрие какво крие теорията за бойното разузнаване на другите родове войски.

При близък контакт с противника, независимо от въздушните сили и конницата, всички родове войски и снабдителни части са длъжни да предприемат свое бойно разузнаване в заповядания им участък. Бойното разузнаване има за цел да отрази противниковите разузнавателни и охранителни органи, за да се изяснят по-подробно силите и разположението на противника, фланговете му и тила, и да се уточнят някои особености на местността: подстъпи, прегради и др. Средства за това са пехотните аероплани, патрулите, пехотните разузнавателни части, снабдени понякога с артилерия и др.; специално за артилерията – артилерийските патрули, звукоизмервачи и др.

Пехотно разузнаване има за цел „да разкрие по-големи подробности за противника и то тия, които интересуват предстоящото действие, а именно: разположението и движението на противника, начин на заемане на позициите, положението на предните му части, характера на местността, подстъпите и др.“

Органи на пехотното разузнаване са специални пехотни групи, най-често командвани от офицери: патрули и части. Силата и съставът на последните зависят от задачата им, от разстоянието, на което се изнасят и от броя на очакваните донесения. Големината им в структурно-организационно отношение е от отделение до взвод с картечници, бронирани автомобили и др., снабдени с бързи средства за донесения.

Пехотните разузнавателни патрули (части) се изпращат до 8 – 10 км пред елементите на охранението по заповед на началника на колоната, а при формирането на бойния ред – от началника на частта. Пехотните разузнавателни елементи се формират от най-предните охранителни части: от челната стража (челна походна застава), предната охрана и др., като се снабдяват с органи за свързка според необходимостта.

Когато разузнавателната цел е твърде отдалечена, до 12 – 15 км, пехотните разузнавателни органи се изпращат, ако е възможно, на автомобили, камиони или се използват колоездачи.

При приближаване към укрепени позиции, където е необходимо да се разузнаят фортификационните съоръжения на противника, в състава на пехотните разузнавателни органи се назначават и пионери. В много случаи това разузнаване се извършва нощем.

„Противник, който е заел един укрепен фронт, често пъти не ще разкрие силите си пред изпратените разузнавателни патрули; затова в някои от важните направления ще бъдат изпращани по-силни разузнавателни части, снабдени дори с артилерия, за да атакуват и разузнаят противника със сила. Това бойно разузнаване всякога трябва да се счита за начало на боя“ (Todorov 1928, pp. 216 – 217).

Артилерийско разузнаване се предприема винаги като предварителна мярка, с цел да се съберат сведения за противника, за неговата артилерия, за нашите вероятни артилерийски позиции и наблюдателните ни пунктове и пр. То се организира от артилерийските началници с малки разузнавателни артилерийски патрули.

Винаги, когато се предвижда бой, разузнавателните патрули се изпращат с предната охрана (най-челната част) и то с такъв разчет, че да са завършили своята работа по разузнаване на целите, на наблюдателните пунктове, собствените позиции и удобни подстъпи към тях.

Задачите по артилерийското разузнаване се изпълняват скрито и своевременно. Привързаните балони и аеропланите, използвани по онова време, значително улесняват работата по този вид разузнаване.

Интендантско разузнаване се организира и провежда от интендантските органи, които изпращат свои патрули на коне или на велосипеди, за да съберат сведения за храните и другите припаси в района на дивизията, вземайки мерки за запазването им.

Санитарно разузнаване се осъществява от санитарните части, които изпращат свои органи за изследване чистотата на водите и здравословността на населените места.

Според актуалните тогава схващания за водене на настъплението, както се посочва и в учебника, то се развива в три основни фази: *приближаване (развъръщане), атака: огнева подготовка с удар и използване на успеха*“ (Todorov 1928, p. 244).

Фазата **приближаване** „...се извършва в следующата последователна дейност от страна на командуването и от частите: 1) Взема се окончателно решение за действие и установява се подробности за плана на боя; издава се заповед за приближаване; 2) Извършва се допълнително (бойно) разузнаване; 3) Предните охраня, сами или засилени, се стремят към контакт с главната съпротива на противника, обезпечават маневренна зона на главните сили; 4) Издава се заповед за атака; 5) Частите заемат подготовителната си позиция, съобразно заповедта за атака.

1. Решение

Ако това не е направено от по-рано, започване на фазата приближаване или развърщане на дивизията (колоната) е най-късният момент, когато началника и е длъжен да вземе окончателно решение и да посочи, крайната и първа близка задача за постигане. Например, решава: „дивизията (колоната, полка) да атакува противника пред себе си и овладее платото Л – М; главно усилие на десния фланг; първа близка задача – овладяване от предните охраня на местната линия А – Б“. След това се изработва плана на действие, съобразно това решение“ (Todorov 1928, pp. 246).

Този пример е показателен за това, че т. нар. допълнително, или с други думи бойно разузнаване, е задължителен елемент от една от фазите на настъпателния бой, което трябва неминуемо да е съобразено с решението на командирите/началниците. За това следва да разкрием още някои специфики за неговото провеждане.

През фазата **развърщане** често се появява нужда от допълнително или бойно разузнаване, извършвано от самите войски в колоните. *Бойното пехотно, артилерийско, пионерно* и пр. разузнаване се изпраща на около 10 – 12 км пред колоните, за да дублира и усили разузнавателните части пред фронта на дивизията. Големината на елементите от бойното разузнаване е различна и зависи от задачата им. Тя е формирана, както вече е ясно, *от офицерски пехотен, артилерийски или пионерен патрул, до малки войсковы съединения* – в последния случай тяхното разузнаване и действие се счита като начало на боя.

Нормално, *бойното разузнаване е орган на началника на колоната* или на различните войсковы части от нея. Чрез него началникът се стреми да добие допълнителни конкретни данни за противника (флангове, отбранителни системи и пр.) или за местността (... *от естество да изясни*

някои подробности по плана за боя на отделните колони или части). Когато началника на дивизията съчете това за необходимо, той може да възложи на началниците на колоните да му съберат по същия начин конкретни сведения, касаещи плана за боя на дивизията.

„Бойното разузнаване се изпраща от най-предните елементи на колоните, за да е в състояние бързо да разузнае и своевременно да донесе. Разузнавателните органи работят по указания (заповеди, упътвания) на началника, в чийто интерес се провежда разузнаването. Наредданията им се предават чрез техния непосредствен началник“ (Todorov 1928, pp. 246-247).

Тъй като до този момент не е упомената информацията относно таква разпореждания или заповеди, следва да обърнем внимание и на този момент. Ето защо е целесъобразно да се представи основната информация, която следва да бъде включена в таква разпореждане. Примерно съдържание на подобно разпореждане за провеждане на бойно разузнаване, както посочва авторът, може да бъде:

Разпореждане за бойното разузнаване

„Всеки разузнавателен патрул (част) получава писменна или устна заповед от началника си, която съдържа:

1) Сведения за противника и за нашите войски;

2) Задачата на патрула (частта), изразена ясно и точно, например: *да се разузнае има ли противник в пункт А или в участък В – Г, или в посока М; да се узнае проходимостта на известен местен предмет или път и пр.* Тя се придружава всекога с указания за посоката (зоната) на движението, далечината и продължителността на разузнаването (начало и край);

3) Задача на съседните разузнавателни патрули;

4) Начин на изпращане на донесенията (кога, кому, къде и как).“ (Todorov 1928, pp. 218 – 219).

В годините на Втората световна война съвременните разбирания за разузнаване с бой до голяма степен се припокриват с т. нар. *пехотно разузнаване*. През този период в българската армия, родовете войски и служби вече са оформили своя облик. В този контекст следва да се счита, че по отношение на събирането на сведения, основна отговорност имат разузнавателните подразделения. Не съвсем така стоят нещата според

полковник Кирил Янчулев²¹. Той дообогатява теорията по проблематиката на разузнаването с бой. Освен познатата информация до този момент Янчулев представя и някои съображения относно организацията на пехотното разузнаване и други негови особености. В своя учебник от 1941 г. „Тактика на пехотата“ подчертава, че пехотата може да си служи със средства за разузнаване като: наблюдение, подслушване, радио-телеграфно разузнаване, разпитване на пленници, разпитване на местни жители, изучаване на документи и намерени вещи, изучаване на топографски карти и аероснимки, обмен на сведения и пр.

Янчулев отбелязва, че успехите на пехотното разузнаване е в тясна зависимост от неговата всестранна и правилна организация. Всеки пехотен командир, след като получи бойна задача, е длъжен да организира свое разузнаване, т.е. да определи целта, която ще преследва с неговото провеждане; да установи, ако е необходимо, етапите по време и пространство, на които ще се развие разузнаването, като назначи и органите, които ще разузнават; да постави задачи на тия органи. Само при добре организирано разузнаване пехотните командири може да очакват необходимите им сведения за елементите от бойната обстановка.

При организиране на пехотното разузнаване командирите трябва да се ръководят от следните изисквания:

„1. Пехотното разузнаване трябва да бъде активно, защото при съвременната маскировка то ще постигне резултати само чрез активни действия, които да предизвикат и принудят противника да се разкрие;

2. Пехотното разузнаване трябва да бъде непрекъснато, тъй като обстановката, от която се интересуват пехотните командири и която трябва да се познава добре от същите, се мени постоянно;

3. Пехотното разузнаване трябва да бъде скрито и то доколкото това съдействува и главно не пречи на активността;

4. Пехотното разузнаване трябва да бъде своевременно, защото то е ценно само, когато може да даде сведения към определено време“ (Yanchulev 1941, p. 38).

²¹ Кирил Димитров Янчулев е български офицер (генерал-майор), началник на Щаба на войската (6 септември 1944 – 13 септември 1944).

Голямо значение за успеха в работата на пехотното разузнаване имат правилно поставените задачи. В това отношение командирът, който го организира, трябва да има предвид следното:

а) да постави ясно крайната цел, която иска да постигне чрез разузнаването;

б) да избере, в зависимост от поставената цел, направление или фронт за действие;

в) да декомпозира сложната цел на разузнаването на по-прости и да определи средствата за тяхното постигане;

г) да постави на изпълнителите напълно определени задачи по ясен, точен и изчерпателен начин;

д) да провери доколко правилно е разбрана самата задача;

е) да определи времето за заминаване и връщане на разузнавателната част или патрул.

Разузнавателните патрули и части, при изпълнение на възложената им задача, като се съобразяват с обстановката, се ползват с широка свобода относно начина на действията. Те водят разузнаването чрез наблюдение и бой. *Трябва да се забележи, обаче, че при съвременните строеве на пехотата и техниката на маскировката най-ефикасно средство за разузнаване на противника и определяне на неговата сила остава боята. По начало всека разузнавателна част или патрул трябва да се стреми да добие сведения по скритъ начинъ, безъ обаче да се отказва отъ боя, ако той е необходимъ за изпълнение на поставената задача.* (Yanchulev 1941, p. 38)

В хода на разузнаването патрулите и разузнавателните части приемат, в зависимост от времето, мястото и отдалечението на противника, най-разнообразни строеве. Нощем те се движат на по-малка дистанция, а денем – обратно, с цел недопускане на изненада. При по-голямо отдалечение на противника разузнавателните части се движат в походни редове, като изпращат пред себе си охранителни патрули. Когато разузнавателната част приближи обекта на своето разузнаване, командирът на същата изпраща необходимия брой разузнавателни патрули, като указва на всеки патрул направлението за следване и неговата задача. Патрулите следват пред ядрото на разузнавателната част на около 600 метра.

При среща с противник, в зависимост от задачата и обстановката, пехотните разузнавателни части и патрули или продължават да се движат

напред, за да отразят срещнатата съпротива, или се стремят да се промъкнат в междините, или – при натиск от превъзхождащите ги сили – отстъпват, като задържат местните предмети, като се стараят да не попаднат в плен.

В своята работа и в зависимост от задачата и обстановката разузнавателните части и патрули прибегват към един от следните способности за действие:

1. При среща на по-голяма съпротива ядрото на разузнавателната част не се ограничава само със стрелба, ако последната не води до изпълнение на задачата. В такъв случай достатъчно е да се остави едно отделение, което да води огневия бой, а ядрото, в зависимост от обстановката, да обходи противника и да събере необходимите сведения.

2. При среща на съпротива еднаква по големина или по-малка разузнавателната част устройва засада и внезапно атакува противника с нож или го посреща с огън от близко разстояние. Най-добрият случай е, ако противникът бъде пропуснат и атакуван в тил или ако бъдат взети донесенията му.

3. При внезапна среща, например в гъста гора, по-добре е противникът да бъде атакуван с нож, без значение от неговата численост, защото при такива условия има значение не числото, а решителността и смелостта.

4. Когато е отблъснат противникът, разузнавателните части или патрули не се увличат в преследване, защото могат да попаднат на засада. В такъв случай е необходимо те да се реорганизируют и да продължат изпълнението на задачата, преследвайки отстъпващия противник с отделни двойки или с патрули (ако посоката на неговото отстъпление не съвпада с посоката на разузнаването).

5. При доброволно оттегляне денем (след изпълнена задача) разузнавателната част се завръща обикновено по друг път (посока), а не по този, по който е минал по-рано, защото противникът може да е устроил засада и защото новата посока ще даде възможност да се съберат нови сведения. Нощно време, обаче, за предпочитане е разузнавателните органи да се връщат по същия път, по който са провели разузнаването, което изключва загубването им или опасността да бъдат обстрелвани от собствените войски.

6. Ако разузнавателните части или патрули бъдат отблъснати, те следва да увлекат противника така, че той да изложи фланга и тила си.

7. Разузнавателните части и патрули трябва да имат винаги предвид целта на разузнаването и да влизат в бой само когато той допринася за изпълнението на поставената задача. Когато същите влизат в бой с противника, трябва да се помни, че успехът зависи преди всичко от тяхната съобразителност и решителност в действията.

8. Всеки командир на разузнавателна част или патрул трябва да знае, че качеството и своевременността на неговите донесения са от особено значение и че той „лично представя очите и ушите на своя командир“. Донесенията на командира на разузнавателната част или патрул не трябва да представят един механически набор на сведения, а трябва да дават вярна картина за обстановката, така че командването да може, като се основава на тях, да вземе правилно окончателното си решение. Успехът на разузнаването зависи преди всичко от личността на командира на разузнавателната част или патрула, който трябва да се отличава не само с голяма доблест и с познаване техниката на разузнаването, но и с широки военни познания, които ще му дадат възможността напълно да разбира и излага всичко, каквото е видял (Yanchulev 1941, pp. 38 – 40).

В споменатото до момента често срещаме информация относно *нападателните действия на патрулите* като част от разузнаването с бой. С цел да се уеднакви теорията, свързана с действията на патрулните нападения и тяхната връзка с разузнаването с бой, следва да разгледаме и анализираме и други документи. Тук могат да бъдат посочени две наставления от 1948²² и 1951²³ година, свързани с разузнаването с бой и някои примери за патрулните нападения²⁴.

Тези източници разглеждат две основни военни дейности: *разузнаването с бой* (1948 и 1951 г.) и *патрулните нападения* (1924 г.), като основен акцент е поставен върху тяхната организация, цели, изпълнение и роля

²² Министерство на народната отбрана – Генерален щаб, 1948. *Наставление по войсковото разузнаване*. София: Печатница при Генералния щаб.

²³ Министерство на народната отбрана – Генерален щаб, 1951. *Наставление по войсковото разузнаване*. София: Печатница при Генералния щаб.

²⁴ Джумалиев; Дреников; Овчаров **НАПАДЕНИЯ** въ **ПОЗИЦИОННАТА ВОЙНА**, **ЩУРМОВИ КОМАНДИ** при **ПОЗИЦИОННАТА ВОЙНА**, **ПАТРУЛНИ НАПАДЕНИЯ** ИЗВЪРШЕНИ ОТЪ 18-и ПЕХ. ЕТЪРСКИ ПОЛКЪ ПРЕЗЪ 1917 — 1918 ГОД. НА ЮЖНИЯ ФРОНТЪ София Печатница на Армейския военно-издателски фондъ, 1924

в цялостния тактически контекст. В тях се проследява еволюцията на тези концепции и тяхното приложение в различни исторически периоди.

По отношение на *организацията и целите* на разузнаването с бой, което е детайлно разгледано в наставленията от 1948 и 1951 г. се казва, че представлява високо рисково, но критично важно тактическо действие, чиито цели са насочени към:

- разкриване на противниковите позиции и характера на отбраната – това включва разкриване на инженерни съоръжения, артилерийски точки, флангове и резерви.

- добиване на данни с оперативно значение – залавянето на пленници и документи е сред най-важните задачи, тъй като те предоставят ценна информация за намеренията и състоянието на противника.

- подготовка за основни настъпателни действия – информацията от разузнаването с бой се използва за планиране на по-мощни действия, като се търсят слабости в противниковата отбрана.

Организацията на тези действия изисква:

- създаване на специализирани отряди, състоящи се от стрелкови части, артилерия, инженерни и разузнавателни подразделения.

- детайлно планиране, включващо изучаване на терена, определяне на посоки за действие и тренировки в условия, които симулират реалната обстановка.

- осигуряване на взаимодействие между родовете войски чрез ясни команди, сигнали и координирано използване на огневи средства.

В най-общи линии успехът на разузнаването с бой зависи от:

- измама на противника, който трябва да бъде заблуден, че се провежда истинска атака, а не разузнавателна операция;

- масирана огнева мощ – интензивният артилерийски и минохвъргачен огън е от ключово значение за неутрализиране на противниковите елементи;

- бързина и координация – разузнавателният отряд трябва да проникне дълбоко в отбраната на противника, като същевременно запази възможността за бързо оттегляне.

От друга страна, *патрулните нападения* се считат за гъвкави разузнавателни операции. Публикацията от 1924 г. предоставя поглед към патрулните нападения, провеждани по време на Първата световна война. Те се явяват тактически операции с ограничен мащаб, но с висока ефективност, чиито основни цели са:

- разузнаване на терена и противниковите съоръжения – включва разположение на окопите, препятствията и наличието на химически оръжия;

- залавяне на пленници като източници на критична информация за противниковите планове, настроения и подготовка;

- проверка на данни – информация, получена от други разузнавателни методи, се потвърждава чрез директни нападения.

Основните изисквания към патрулните нападения могат да се обобщят, както следва:

- Осъществяване с малки, мобилни групи, които са лесни за маневриране и могат да действат бързо, използвайки изненадата като основен тактически прием.

- Подготовка и оборудване – групите са въоръжени с ръчни гранати, оръжия и инструменти за разчистване на препятствия.

- Внезапност и координация – успехът зависи от постигането на пълна изненада, като действията често се извършват нощем или при ограничена видимост.

Документът подчертава и моралното значение на тези нападения, успехът в които значително повишава бойния дух и увереността на войниците в собствените им възможности. Те служат като демонстрация на тактическо превъзходство над противника.

Интерес представлява и едно издание на Печатницата на Армейския военно-издателски фонд от 1924 г., където може да се отличи че, действията, които могат да бъдат оприличени на разузнаване с бой се откриват под наименованието „патрулни нападения“. Основен аргумент за това са сходните им цели, както следва:

„Патрулните нападения имат за целъ:

- а) Разузнаване подробности отъ неприятелската позиция: изкуствени препятствия, окопи и картечни гнезда;

- б) Узнаване дали неприятелътъ има по позицията си уреди за издухване отровни газове;

- в) Проверяване на важни сведения, узнати отъ пленници или другъ начинъ.

Но най-главната целъ на патрулните нападения е залавянето на пленници, отъ които се добиватъ най-ценни сведения; само така се узнава най-добре за духа на противника, за отбранителните му средства и мерките, които взема, за да разузнава за насъ и да пречи на нашето разузна-

ване. Малките патрулни нападения, дневни и нощни, безъ, или съ артилерийска подготовка, предприемани по инициативата на малките части, със своето бързо и несложно изпълнение имат и силно нравствено значение за частта, тъй като увеличават предприемчивостта и самоувереността. Изненадата е главното условие за успех, но ако той е съмнителен, добре е да не се произвеждат, защото последствията от тия действия са значителни. (Особенно ако се оставят пленници).“ (Dzhumaliev et al. 1924, pp. 10 – 11).

В потвърждение на казаното по отношение на патрулните нападения, свидетелстват следните примери по спомени на капитан Овчаров от участието на Българската армия в Първата световна война, а именно:

ПАТРУЛНИ НАПАДЕНИЯ

*извършени отъ 1в пех. Етърски полкъ,
презъ войните 1917 – 1918 г. на Южния фронтъ
– южно отъ Гевгели и извлечението отъ техъ поуки*

Въ началото на позиционната война (края на 1915 год. и началото на 1916 г.) тия които са били на южния фронтъ, ще си спомнятъ, че сериозни действия тамъ почти не се развиха. Войските ни се занимаваха изключително съ укрепяване на позициите си – за отбрана. За събиране на по точни сведения за противника, за което ставаше нужда да се заловятъ пленници, се предприемаха патрулни нападения. Последните обаче, макаръ и много рядко предприемани, не излизаха успъшни. Това се дължеше на недобрата подготовка на нашитъ войски за тия важни предприятия при позиционната война. Войниците ни дори тогава неумяха да действатъ съ ръчната граната (бомбата), за което пъкъ противника ни постоянно ни безпокоеше, като често нападаше нашите охраняюща части, безъ ние да можемъ поне единъ пътъ успешно да проникнемъ въ неговата още недобре укрепена позиция (така поне бе въ 5-а пех. дивизия). Картичната обаче, се промени презъ 1917 година, когато по-голямата частъ отъ нашите войници бяха вече преминали, задъ фронта, краткия курсъ по шурмовото дело. Започнаха тогава да се предприематъ чести, добре организирани и подготвени патрулни нападения, които почти винаги излизаха успъшни. Появи се дори едно съревнование между частите, напредвараха се, коя частъ да извърши по-вече патрулни нападения. Големите успехи на шурмовите команди създадоха предприемчивъ духъ, моралната

стойност на войските ни се подигна извънредно много. Чрезъ техъ, ние доказахме превъзходството на нашите войници надъ противниковите.

И менъ ми се струва, че нема да бъде безинтересна беседата ми, като имаме предвидъ колко много патрулните нападения, спомогнаха за подигане борческия духъ на нашите войски и отъ друга страна – поуките които ще извлечемъ отъ техъ, защото съ техъ ние ще изучимъ най-добре начините, както за нападение на силно укрепени позиции, тъй и за активна отбрана, при отбранителния бой. Презъ 1917 – 1918 год. 18-й пех. полкъ извърши 12 патрулни нападения, за залавяне пленници, съ артилерийска подготовка и едно нападение съ изненада – безъ никакво артилерийско съдействие. Отъ всички тия нападения само 4-и излязоха несполучливи. Ще разгледамъ всестранно едно отъ първите тия нападения и като живъ участникъ въ него (като Командиръ на 1-а рота), ще мога да изтъкна както добрите, тъй и лошите страни при изпълнението му.

Патрулно нападение на К. 258

Главната позиция на противника, който действаше срещу 18-й пех. полкъ бе „Мая Дагъ“ – южно отъ гр. Гевгели. Северно и северо-западно отъ „Мая-Дагъ“ – чакъ до р. Люмница се простиратъ редъ височинни хребети, които въ 1916 година се държаха отъ охраняващите части на 18-й и 20-й пех. полкове. Презъ месецъ Май 1917 година противника успя да завладее височините по десния брягъ на р. Люмница, някои отъ които бяха доста силно укрепени. За завладяването отъ противника на една отъ тия височини (к. 258) се разви доста голямъ бой. Следъ три дневна артилерийска подготовка, една нощъ противника атакува охранящата наша рота съ 4 гръцки роти и успя да завладее височината. Цели 4 месеца той непрекъснато работи и укрепил много добре завладената височина. Презъ м. юлий 1917 год. бе заповядано на 18 пех. полкъ да атакува и завладее височината. Атаката щеше да се извърши съ две пехотни роти усиленни съ единъ взводъ отъ щурмовата дружина съ 1-а огнехвъргачка. По редъ причини обаче, атаката не се състоя. Презъ м. Августъ с. г. противника много напираше при Дойранъ – тамъ се водеха големи боеве, за което бе заповядано по другите участъци да се произведатъ нападения съ демонстративна целъ.

На 29-й Августъ 1917 год. въ 8 часа сл. пл. Командиря на полка заповяда по телефона: 1 -а рота да се събере и въ 10 часа сл. пл. същия

деня да се съсредоточи на главната наша позиция (к. 85), където ще го чака. Всички войници да бъдат снабдени с 150 бойни патрони и 5 бомби бухалки. Това беше кратката заповед на Командира на полка, за приготвянето на ротата – за предстоящото нападение. Не се минаха 10 минути от получаване заповедта и нашите и Германски тежки батареи откриха унищожителен огън по к. 258 който често преминаваше въ барабанен – заедно с полските батареи. Всички войници от дружината бяха излезли надъ бивака да наблюдават артилерийските попадения. Гледката беше величествена. Чувахе се само зловещата песен на прелитащите надъ главите ни наши снаряди. Височината (к. 258) се бе задимила, черни облаци от димъ я бяха забулили, средъ пушека проблесваха пламъците, избухването на които допълваха величествената картина. Отъ съседните височини противника често хвърляше ракети, за осветление на подлежащата местност. Неколко пъти противниковите батареи дадоха преграденъ огън по р. Люмница. Неописуема радостъ бе завладела всички наши войници.

Въ 10 часа следъ пл. ротата бе съсредоточена на оказаното отъ Командира место. Последния пристигна с адютанта си и сочейки забулената отъ димъ височина (к. 258) каза на късо „тази ноци 1-а рота ще атакува к. 258 с придания къмъ нея 1 взводъ отъ 4-а рота за носене материалъ, телена мрежа, колове, шансовъ инструментъ, бойни припаси и пр.. Ще атакува смело; ако срещне съпротива ще извърши едно смело патрулно нападение, като се помъчи да залови пленници и се отегли отъ същото место, отъ където ще настъпи. Следъ като бе прегледанъ плана за атаката, ротата бе поведена за преднята позиция на 20 пех. полкъ (к. 204), където щеше да бъде изходното положение.

На лунната светлина по лицата на войниците се четеше нетърпението имъ по-скоро да стигнатъ и накажатъ гърците (предполагаше се, че височината се отбранява отъ същите гърци, които ни бе атакували презъ м. май на същата височина). Същите войници, които тогава, атакувани отъ четири пъти по-силенъ противникъ, едва се избавиха да не бъдат пленени или избити, сега с чудна самоувереностъ летеха напредъ, съ едничкото желание да накажатъ гърците и си възвърнатъ височината. Въ 11 3/4 ч. сл. пл. ротата си бе заела изходното положение, въ окопите на к. 204. Последната се държеше отъ една пехотна рота отъ 20 пех. полкъ. Отъ тамъ се посочи пътя на щурмовите групи, крайния имъ обектъ. Отвориха се широки прелези чрезъ телената мрежа на к. 204 отъ

където ще мине ротата и се чакаше уречения часъ за настъпление. Плана беше следуюция: въ 1 часа сл. полунощъ ще започне барабания огънь на нашата артилерия по височината (к. 259) и въ 1 ч. и 5 мин. ще почне настъплението). Същата нощъ по същото време, ще произведатъ патрулни нападения 8. полкъ и 49. полкъ срещу Яребична).

Ротата бе разделена на две: 3-и взводъ, попълненъ съ по смели и добри войници отъ другите взводове на ротата, подъ началството на подпоручикъ И. ще се насочи на хода (В.), който води за тила на противника. Останалите взводове, заедно съ снабдителната и работните групи, ще се насочатъ право на хода Л., който води отъ първата за втората линия окопи. Беха назначени всичко 3 щурмови групи, които имаха следующето назначение: I-вата щурмова група отъ 9 човека ще тръгне по хода А. и като достигне до втората линия окопи, където се предполагаше, че ще бъде главната съпротива, ще почне да я чисти на ляво. За да не стане нещастие I-вата щурмова група ще се спре на 50 метра отъ тилния ходъ (В.) на противника и тамъ ще чака по дадения условенъ знакъ отъ щурмовата група на подпоручикъ И. следъ което ще влязатъ въ свръзка. Втората щурмова група отъ 14 човека ще следва пътя на I-вата щурмова група и следъ като стигне до втората линия окопи, завива на дясно и почва да чисти окопа. Тая щурмова група се разделя на две, едната тръгва по хода, който води за отбранителната наблюдателница на върха на височината и следъ като плени или избие защитниците, остава на върха на височината; другата – продължава по втората линия въ дясно, до хода, който води за първата линия (окопа), и тамъ чака да се свърже съ групата на подпоручикъ И. Следъ всяка щурмова група следваше подръжка по единъ взводъ. Щурмовите групи бяха въоръжени съ карабини съ по 150 патрона, по 8 бомби бухалки, ножици за рязане на телъ и сигналенъ пистолет.

Първата линия окопи (а и а1) беше изработена отъ нашите части, когато ние държахме височината и отъ дългите разузнавания и наблюдения знаехме, че тоя окопъ не се заема; нощно време противника изпращаше два поста за охрана. Отъ силната артилерийска стрелба се предполагаше, че тия постове са избягали въ втората линия, за всеки случай и III-а щурмова група получи назначение да претършува тоя окопъ (а и а1),

Точно въ 1 ч. нашата артилерия откри барабаненъ огънь по височината, като една минута преди това няколко наши батареи откриха барабаненъ огънь по височините 183 и още по-на юго-западъ к.260. Съ започването на барабания огънь, който беше много точенъ и за да се предвари

преградния огън на противника, ротата настъпи веднага – безъ да се чака пренасянето на нашия артилерийски огъни напредъ. Щурмовите групи се движеха непосредствено задъ огъня на нашата артилерия. Противника не закъсня да даде преграденъ огън, ротата обаче беше преминала опасната зона и приближаваше вече къмъ телените мрежи на противника. Преградния огъни на последния успя да прегради пътя на взвода отъ 4-та рота, който носеше материялъ, и той остана въ изходната позиция – на к. 204. Точно по указания път първата щурмова група достигна телената мрежа и се залови съ изрязването й, презъ което време бомбиерите непосредствено хвърляха бомби въ окопите на противника. Съ достигането до телената мрежа подаденъ бе зеленъ ракетъ за пренасяне огъня на нашата артилерия напредъ. Следъ прерязването на телената мрежа щурмовата група се нахвърля въ окопа (а), въ когото не срещна противникъ и по хода за съобщение достигна безпрепятствено и до втората линия окопи (В), които почва да чисти въ ляво. Когато достига до първата галерия, забавя се около 10 м. за изваждане на пленници. II-та щурмова група се насочва по хода къмъ върха на височината – бетонираната наблюдателница, обаче, посрещната съ силенъ бомбовъ огънь, оттегли се въ втората линия (окопи) и се залавя да запуши хода за наблюдателницата. Другата половина отъ втората щурмова група достига до хода за окопа а2 и тамъ се спира. Въ това време на слабата лунна светлина се забелязва една гъста неприятелска верига да излиза отъ окопа (в) – отъ южните склонове на височината, и по-открито се насочи за наблюдателницата (върха на височината), където залегна и започна да хвърля бомби. Последните обаче не достигаха до окопа, въ който бяха нашите войници. Малко преди това се явява подпоручик И. и долага, че не е можалъ да следва пътя си по плана, понеже две картечници отъ тилния ходъ (В) откриватъ по него силенъ огънь и попадналъ въ зоната на противниковия преграденъ огънь и следъ като бива леко раненъ въ крака, се връща назадъ съ взвода си и следва пътя на първите взводове. Започнаха да се подаватъ противникови зелени ракети, отъ наблюдателницата (отъ върха на височината) – условенъ знакъ за усиляне преградния огънь. Ясно беше, че противниковите части са групирани въ окопа, близо до тилния ходъ, отъ където излезе веригата, която пък целеше да ни атакува по-открито и пресече пътя на оттеглянето, за което се заповяда: бързо да подкаратъ пленниците къмъ позицията на 20. пех. полкъ (к. 304), да се прибератъ всички пушки, каски и

маски, разхвърлени отъ противника изъ окопа, да се взематъ на рѣце втория пътъ тежко ранените подпоручикъ и умирающия нашъ войникъ и бързо да се оттеглятъ взводовете подъ прикритието на щурмови групи. Последните да продължатъ бомбовия огнь, като постепенно се оттеглятъ къмъ направения прелезъ въ телената мрежа на противника, при настѣпването. Последна да отстъпи втора щурмова група. Заповедта беше предадена много бързо. Оттеглянето имъ, обаче, не стана спокойно. Взводовете като се научаватъ за оттеглянето, обръщатъ грѣб и въ най-силенъ бегъ всички се насочватъ тамъ, където стана прорива и при прелеза на телената мрежа се струпватъ, като всеки употребяваше най-големи усилия, по-скоро да си отвори пътъ и излезе вѣнъ отъ телената мрежа. Щурмовите групи обаче отстояха до край, те поддържаха огня съ бомби, съ това задържаха и заблудиха противника, който не изстреля нито единъ куршумъ по оттеглящите се взводове. Втората щурмова група отстъпи по дадения условенъ знакъ – хвърленъ отвесно нагоре нашъ бялъ ракетъ. Да се оттегли ротата къмъ к. 204 отъ където настѣпихме и както бе заповядано, бе невъзможно, понеже преградния огнь на противника беше въ най-голямата си сила. Ето защо оттеглянето стана покрай телената мрежа на противника по северните склонове на к. 258; цялата рота съ заловените пленници, се подслони задъ срязания скатъ въ галериите (правени отъ нашите части, когато ние държахме височината), на к. 191. Взимаха се мерки противъ изненада. Тамъ ротата престоя около 30 минути до като премине преградния огнь на противника, следъ което се оттегли, необезпокоявана отъ никого, въ главната караулна лявофланговата охраняюща рота на 18 п. полкъ по левия брягъ на р. Люмница. Отъ тамъ по телефона се докладва резултата на командиря на полка. Следъ една малка почивка стана проверка на хората при което се указа, че ротата има загуби: единъ офицеръ тежко раненъ, единъ войникъ убитъ и 7 души войници леко ранени отъ парчета на наши снаряди и бомби. Убития нашъ войникъ бе раненъ отъ собствената си бомба, която бе възпламенилъ, но не можалъ да употреби. понеже върху му се хвърля единъ французинъ и увлечени въ борбата гуша за гуша, оставятъ бомбата да експлодира.

Заловени бяха 12 души пленници (французи), 1 афтоматична пушка, 10 пехотни пушки, каски, маски и други материяли.

Въ 3. ч. и 30 м. предъ пладне на 30 Августъ, ротата въ пълния си съставъ съ пленниците, се завърна въ бивака, където бе поздравена за успешното нападение отъ Командира на полка. Отъ разпита на пленниците се оказа следното: противника е заемалъ височината съ 3 пехотни роти и два картечни взвода отъ по две картечници. Всички са били подслонени въ галериите на 2-а линия окопи, при наблюдателницата, тилния ходъ (В), хода който води за к. 191 и на последната височина. Въ окопите на първата линия (а и 1), които ние бяхме работили, а те като завладяха височината удължиха, са държали само слаби постове съ автоматични пушки, за които имало изработени галерии съ по единъ ходъ. Какво е станало съ тия постове, да ли са успели да се оттеглятъ отъ И линия или са заринати въ не солидните галерии (лесичи дупки) не знаятъ. Въ галерията отъ която извадихме пленниците са били всичко 28 души, съ единъ офицеръ кандидатъ и 1 фелдфебелъ, отъ които само 12 са се спасили като са пленени, а останалите са били избити и единъ избягалъ. Те никакъ не са очаквали да нападнемъ тъй скоро височината. Отъ 8 часа сл. пл. отъ започването на артилерийския огънь до пленяването имъ, всички са стоели въ галерията, никой не е посмялъ да излезе. Въ 1 часа сл. полунощъ, когато започва барабанния огънь подозрели че ще има атака и въ момента на пренасянето артилерийския огънь напредъ фелдфебела имъ излиза отъ галерията и взелъ да вика, всички бързо да излизатъ и да заематъ окопа. Въ това време обаче бива ударенъ отъ наша бомба и едва успива да се привлече до входа на галерията. Последната тутакси бива обсипана отъ бомбите на първата наша щ. група и всички които са били на входа на галерията са били избити.

Борбата за изваждане на пленниците се води по следующия начинъ: отначало се хвърлиха бомби и отъ двата входа на галерията, после престана да се хвърлятъ бомби отъ едина входъ, така че даваше се възможности на противника да излезе презъ него входъ. Нашъ 1 войникъ увлеченъ въ хвърлянето на бомбите, тъкмо посега да хвърли последната си бомба и единъ французинъ съ светкавична бързина излиза отъ галерията и го хваща за ръцете, за да превари хвърлянето на бомбата. Последната е вече възпламенена и нашия войникъ изгубилъ самообладание, отъ бързото нахвърляне на французина върху му, изтървава бомбата въ краката си. Въ това време забелязалъ борбата Подпоручикъ И. – се хвърля по-между имъ, но бомбата вече избухва, убива французина и тежко наранява Подпоручика и войника, който после почина.

Поуки:

Целта на това патрулно нападение бе демонстративна. Противника през м. август 1917 година притегляше към Дойранъ (където бяха започнати големи боеве) нови части, вземани от другите участъци. За това е било заповедано на 5-а дивизия, на няколко пункта да нападне неприятелската позиция и да проникне въ нея – с цел да се прикове вниманието на противника към тия участъци.

Отъ 18-й п. полкъ бе заповедано на 1-ва рота, на 29 й августъ презъ нощта, да проникне въ неприятелската позиция, да я завладее и задържи, а ако срещне съпротива да залови пленници и се оттегли.

Участвающите не знаеха за истинската цел на нападението, и туй не малко допринесе за енергичното водене на нападението. Имахме два случая на патрулни нападения, на които ясно бе указана целта – да демонстриратъ, патрулите бяха слаби (малки) и като имъ бе известна целта, не се водеше енергично нападението, останаха далечъ от обектите си и понесоха големи загуби, безъ да принесатъ полза. Заключениеето е, че такива нападения трябва да се водятъ най-енергично, с достатъчно войски и средства, за да се застави противника да бжде буденъ и да държи войски за противодействие.

Участвающите въ нападението не трябва да знаятъ, че нападението се извършва с демонстративна цел, а трябва да имъ се каже, че тамъ имъ се заповядва да отидатъ и проникнатъ въ неприятелската позиция. Така само нападението ще се води енергично и нападателите ще бъдатъ по настойчиви.

Да се завладее и задържи височината, която се отбранява с 3 п. роти усиленни с картечници и автоматични пушки – бе не по силите на една рота. Отъ дълги разузнавания и наблюдения ние знаехме, че височината се отбранява с доста силни неприятелски части и ако се следваше целта за завладяването ѝ, требваше също така силни (по-големи) части да атакуватъ. Когато противника вече бе излезълъ отъ галериите, бе заелъ окопите си и върха на височината, ротата можеше да се изложи на пълно поражение, дори унищожение – ако се опиташе по нататъкъ да си пробива пътъ изъ окопите на противника и да заеме върха на височината.

При това нападение не бяха използвани всички средства, минохвъргачките и картечниците не взимаха участие. Артилерията обаче, взема най-живо участие и с точната си стрелба допринесе много за успеха.

Съседните части, чиято позиция ни послужи за изходна, не знаеха че се приготвя нападение на неприятелската позиция и не можах да си обяснатъ защо нашата артилерия стреля често. Ясно е, че нападението не бе добре подготвено, по причина на малкото време с което се разполагаше. Въпреки това, нападението успя, благодарение на изненадата. Щурмовите групи успеха да достигнат до галериите на противника, преди последния да е успелъ да излезе отъ техъ. Това стана благодарение на това, че не се чака да се пренесе огъня на нашата артилерия напредъ, и атакующите се втурнаха въ огъня на собствената си артилерия и постепенно настъпваха следъ огнения валякъ. Жертви не се дадоха, благодарение на точния огънь на нашата артилерия. Така се превари преградния огънь на противника и защитниците неможаха да схванатъ, кога спира и се пренася артилерийския огънь и кога започва бомбовия. Последния продължи и замести току-що пренесения артилерийски огънь напредъ. Ако само 1 минута се забавехме, противника е щялъ да заеме окопите, щеше да ни посрещне съ бомби и борбата така би се усложнила че напредването щеше да спре, или затрудни. И така, за да се постигне изненада, трябва да не се чака пренасянето на барабанния огънь напредъ а да се настъпи веднага следъ започването му, или най-много две-три минути следъ това.

Отъ действието на щ. групи изваждаме поука, че щомъ влезатъ въ окопа, трябва бързо да го изчистятъ, да търсятъ галериите на които да запазятъ входовете, до пристигането на следващата ги пехота, следъ което да продължатъ пътя си до крайния обектъ. Първата щ. група направи грешка като се забави при първата още галерия — при изваждане на пленниците и чакаше да й се заповяда да продължи пътя си. Късно обаче беше, противника бе излязълъ изъ другите галерии и се организираше за контръ-атака. Втората щ. група действа добре. Предъ изпречилия й се силенъ противник а, тя съобразява, че трябва да се оттегли малко назадъ, да запуши хода и задържи противника. Другата половина отъ II щ. група (11 а група), следъ която следваше III-ия взводъ, като вижда че втората щ. група е спряна отъ бомбовия огънь на противника, спира се въ колебанието си, какво решение да вземе — да атакува ли отъ флангъ противника при наблюдателницата, или да продължи пътя си по хода къмъ окопа (а2)

и отъ тамъ да отиде да плени усиления постъ на к. 191. И така, въ невзетото още решение, я заварва заповедьта за оттеглянето. Кое отъ тия две решения требваше да вземе въпросната щ. група? – Безпорно – II-то, защото всека щ. група (както това знаемъ отъ щурмовото дело) преследва крайния си обектъ, безъ да я спира това, че съседните ней щ. групи, са спрени отъ противника. Всека щ. група въ същото време, е длъжна да помага на съседните си групи ако разбира се, затова има възможностъ, безъ обаче да из пуца изъ предвидъ — крайния си обектъ. Въ случая, II-а щ. група требваше да продължи по хода за окопа (а2) и отъ тамъ за к. 191 (крайния ѝ обектъ;) като отъ подръжката ѝ (въвода който следва задъ групата) се отдели една по-силна група, която да атакува отъ флангъ, дори и отъ тилъ, противника при наблюдателницата, да го унищожи, плени, или прогони и по тоя начинъ ще помогне на спрената щ. група.

Отъ всичко гореказано за щ. групи лесно е да си извадимъ заключението, какви треба да бъдатъ началниците имъ. Те треба да бъдатъ тѣй обучени и възпитани, че бързо да схващатъ обстановката и съобразно последната да взематъ решения. Никакво колебание не треба да има, всеки пропуснатъ моментъ скъпо може да ни коства. Щурмовите групи са които ще свършатъ първата и най-важна работа, ще отворятъ пътя на пехотата и като се нахвърлятъ отъ всички страни въ окопите на противника ще го задушатъ. А за да изпълнятъ тази най-важна и трудна работа, треба да иматъ добри, смели и съобразителни водачи.

Оттеглянето на ротата не стана по плана. Попречи силния преграденъ огънь на противника.

Местността ни бе позната и ротата можа да се оттегли по най-безопасния, закритъ отъ огъня на противника пътъ, до подножието на „Острата чука“. Това бе добре съобразено, пътя сполучливо избранъ и избегнато даването на жертви. Така че ще ни се наложи по никога да действаме не точно по дадения пжтъ а по създадената обстановка. Въ благодарствената си заповедъ, Командира на полка характеризираше това нападение като бляскаво и високо образцово. Съ него ние доказахме, че всека позиция, колкото и добре да е укрепена, може да се атакува успешно, стига, войниците и началниците да иматъ силно желание за борба, за героични подвизи, стига те да милеятъ и скъпятъ за славата на нашето оръжие и да не се оставятъ да бждатъ надвити отъ нашите противници. Отъ началниците които ръководятъ нападението се иска да иматъ разумно съставенъ планъ, спокойствие и смелостъ

при неговото изпълнение; отъ подчинените войници се изисква да бъдагъ послушни, дисциплинирани, съ високъ духъ, безстрашни и добре обучени.

(НАПАДЕНИЯ въ ПОЗИЦИОННАТА ВОЙНА, 1924, pp. 59–68)

Патрулни нападения на кота 191 („Острата чука“)

Единъ месецъ следъ това нападение, се произведе друго едно съ цель да се залови пленникъ. Нападната бе к. 191 („Острата-Чука), същата тая висота, въ подножието на която ротата въ първото патрулно нападение, при отеглянето си преседе до спиране на преградния огънь. Тази висота бе увенчана съ окопъ, отъ които излизаше единъ ходъ наскоро, започнатъ и който щеше да я свърже съ к. 258. Тоя пунктъ беше най-удобенъ за нападение, защото бе издаденъ напредъ патрула имаше добро изходно положение и скрито на близко разстояние до обекта, можеше да стане приближаването обстоятелства, чийто благоприятни положения за нас помогнаха за успешното извършване на нападението.

Нападението се извърши по следния начинъ. Следъ продължително разузнаване, се установи съ положителность, че противника държи на височината слаби части отъ единъ усиленъ постъ до единъ взводъ. Три дена нашата артилерия стреля (разрушителенъ огънь) и специални наблюдатели отъ окопите на нашите охраняющи части, установиха къде е разрушена телената мрежа (тя бе почти навсекъде разкъсана) патрула произведе учение съ бойни бомби задъ тила на главната позиция — атака на една височина подобна на к. 191. Въ деньтъ на атаката, патрула почива въ бивака и вечерьта съ едно предпазливо движение, подъ прикритието на нашия артилерийски огънь си зае изходното положение. Тамъ на близо билъ посоченъ пътя на Щурмовите групи. Целия патруль е билъ разделенъ на 2 групи отъ по 9 души, отъ които едната настъпи по фронта, а другата отъ флангъ. Последната следъ като влезе въ окопа, съ едно бързо движение напредъ ще се яви въ тила на противника и му прегради пътя. За охрана на левия флангъ е билъ изпратенъ единъ подофицерски патруль отъ 9 души, който се е движилъ на 100 – 150 крачки въ страни отъ II щ. група. На изходното положение са били оставени 4 души и единъ санитаръ.

Въ 11 часа сл. пл. нашата артилерия откри барабаненъ огънь заедно съ 2 леки минохвъргачки, които бяха поставени въ една отъ заставите (II застава) на охраняващите наши части по левия брягъ на р. Люм-

ница и които незабелязано презъ денътъ се бяха престреляли. Някои батареи демонстрираха по съседните височини. Съ започването на барабанныя огънь, щ. групи си заели местата, като са застанали точно срещу обекта си на 150 – 180 м. Две минути преди да бъде пренесенъ барабанныя огънь (който трае 5 м.), щ. групи като настъпили намиратъ телената мрежа съвсемъ разрушена. Следъ барабанныя огънь отъ бомби се нахвърлятъ въ окопа. Първата щ. група достигнала до една разрушена лека наблюдателница, до която въ една галерия съ единъ ходъ, намира 5 души гърци и ги пленява. Втората щ. група се явява въ тилъ на височината и застава при хода, който води за к. 258. Като чува подадения сигналъ отъ 1-а щ. група и тя бързо се оттегля. При галериите (изходното място) двете групи се събиратъ, чакатъ прекратяването на преградния огънь на противника (който е започналъ късно) и необезпокоявани отъ никого се оттеглятъ въ бивака. Нападението излезе много сполучливо, пленени бяха 5 души, безъ жертви — леко раненъ единъ нашъ войникъ. Това нападение беше подготвено много добре. Артилерийската подготовка беше добра — окопите и телената мрежа разрушени. Действието на артилерията и минохвъргачките, въ момента нападението, много точно, благодарение на което щ. групи са успели да се приближатъ наблизо и съ пренасянето на барабанныя огънь напредъ, се нахвърляли въ окопа. Нашата артилерия съ честите си огневи нападения успя да заблуди противника, който няколко пъти даде преграденъ огънь. Въ момента обаче нападението, той (противникъ) не даде веднага преграденъ огънь, вероятно считайки, че нашата артилерия извършва пакъ огневи нападения.

Патрула беше добре подготвенъ — имаше време да направи няколко упражнения (учения), съ бойни бомби, и единъ денъ предипадението отъ близко разстояние, целия патрулъ е билъ запознатъ съ пункта на атаката.

Следъ това нападения се произведоха на същата височина още 4, отъ които само последното излезе несполучливо. И 4-техъ се извършиха по плана на описаното по-горе нападение. При последното нападение противника е поставилъ 2 минохвъргачки въ единъ скритъ окопъ назадъ отъ височината, които съ били престрелвани презъ денътъ. Артилерийската подготовка трая само два дена. Атаката бе определена да стане въ 1 часа сл. полунощи. Съ започването на барабанныя огънь щ. групи съ били на местата си. Единъ моментъ следъ това, се изсипватъ няколко мини

точно въ щ. групи и ги унищожаватъ. Отъ целия патрул и — 24 души, са останали само 6 души здрави, всички останали избити и тежко ранени.

Началника на патрула Подпоручикъ С. тоже убитъ. За да свърши така катастрофално тоя патрулъ, причината е точния и навремененъ миненъ огън на противника. Предполага се, че патрула е билъ забелязанъ при преминаването р. Люмница, за заемаването на изходното си положение. Две обстоятелства потвърждаватъ това. Когато патрула е преминалъ реката, противника е стрелялъ по патрула отъ к. 258 и второто, тъкмо патрула стига до изходното място и противника дава преграденъ огън по р. Люмница. Тогава още Началника на патрула е казалъ на началниците на щ. групи че те са открити отъ противника и е взелъ мерки да не бъдатъ изненадани — на изходното място. Ето защо голямо значение трябва да се отдава за сигурния успехъ на предприятието — на скритото и безшумно приближаване. Всички мерки трябва да се взематъ да се извърши то незабелязано.

И друга една причина за неуспеха на това нападение е: няколко подредъ направени патрулни нападения на единъ и същъ пунктъ, по една и съща подготовка и изпълнение. На противника бе вече известно съ най-малките подробности, пътя на приближаването на патрула, изходното му място и извършването на самото нападение и ако този патрулъ веднажъ успееше, то следующия пътъ щеше да бъде унищоженъ съ миненъ огън, или допуснатъ въ напуснатите окопи на височината и после контра-атакуванъ. Ето защо не е за препоръчване да се напада единъ и същъ пунктъ няколко пъти. Колкото и да се мъчимъ да извършимъ нападението скрито, не можемъ стори това, противника узналъ веднажъ плана ни, ще вземе мерки да ни се противопостави.

Друго едно нападение бе предприето на една друга височина, пакъ предъ участъка на полка. Нападението беше добре организирано и подготвено. Патрула успя да проникне въ I линия окопи, където се предполагаше че има слаби части (постове) отъ които да се заловятъ пленници. Противника напусналъ I линия окопи и се оттеглилъ въ II линия. Началника на патрула насочва щ. групи по ходовете на II линия и настъпва най-смело къмъ последната. Отъ тамъ обаче бива посрещнатъ съ силенъ бомбовъ огън и следъ една кратка, но ожесточена борба патрула понася чувствителни загуби, за което и отстъпва. Така и този патрулъ не можа да успее, освенъ това даде големи жертви. Патрула успява да проникне въ I линия окопи и тамъ е мислилъ да залови пленници. Трябваше да не

отива по-нататък понеже не е подготвен за това и не знае какво ще срещне. Поуката е ясна: патрула не трябва да заминава крайния си обект.

Следващото нападение бе извършено на друг пункт – нападната бе една издадена напред, не добре укрепена височина, на която противника поставяше един пост. Патрула наближи сто крачки до телената мрежа на противника, попада под минен огън на противника и едната щ. група бива разпръсната. От втората щ. група остават здрави 2 души и началника на групата, които вече са достигнали до телената мрежа на противника. Началника на патрула повежда тримата останали щурмоваци, препъхват се под телената мрежа и влизат в окопа. Там залавят двама гърци обезумели от страх, в една лека наблюдателница. Така смелия началник на патрула, без да гледа на понесените загуби и на малкото хора с които е останал, продължава да преследва целта и успява. От личния пример на Поручик Г. (началник на патрула) черпим поука, че малко хора добре дисциплинирани и решителни, предвождани от не по-малко смел началник, могат да свършат много работа. Началника на патрула е съобразил, че веднъж достигнал до телените мрежи на противника, от където обсипва последния с бомби, задачата на половина е изпълнена остава да се влезе в окопите и смело да се действа. Коего той направил. Това той не би направил, ако щ. група далеч от обекта си, понесеше загубите и останките й не биха достигнали до телената мрежа.

Останалите 4 (неразгледани) патрулни нападения бяха добре организирани, подготвени и при изпълнението им не се срещнаха някои важни затруднения от страна на противника за което всички успяха, освен едно. Последното бе извършено денем. Не успя по следующите причини: пункта на атаката не бе добре избран. Трябваше да се нападне една височина владена в неприятелската линия, за което от двете страни се фланкираше. Пункта не беше добре разузнат и артилерийската подготовка слаба. Патрула за изходното си положение през деня, прикрит от мъглата, но когато последната се вдигна патрула бе забелязан и обстрелян с артилерийски огън. Когато започна барабания огън и патрула настъпи, беше посрещнат от двата фланга с картечен огън и извадени бяха половината от строя. Останалите здрави обаче, предвождани от смелия си началник (Подпоручик К.) продъл-

жават настъплението подъ силния картеченъ огънь и достигатъ до телените мрежи. Тамъ обаче биватъ посрещнати отъ окопите на атакуваната височина и съ бомби биватъ разпръснати. Така печално свърши тоя патруль съставенъ отъ най-храбрите войници (всички желающа).

Нападението пакъ щеше да успее, ако имаше добро артилерийско съдействие. Последното липсваше и противника отъ всички страни посрещна патрула съ картеченъ и пушеченъ огън. Всяко едно нападение ще има тоя печаленъ край щомъ то не е добре подготвено. Целта не се постигна, дадоха се жертви и вместо да се подигне духътъ на частите, той се убива.

Най-после ще помена и за патрулното нападение извършено безъ артилерийска подготовка (съ изненада) на 10 срещу 11 юни 1918 год. „Подвигътъ на 30 Етърци“ тъй се знаеше то въ цялата (5) Дивизия. Нападната бе „Острата Чука (к. 191), но тогава тя още не беше укрепена, имаше само единъ малъкъ окопъ безъ никакви изкуствени препятствия. Патрула състоящъ се отъ 30 охотници (желающа) предвождани отъ зап. Поручикъ Д получава заповедъ да нападне изнесения напредъ неприятелски пости и залови пленници.

Благодарение на тъмнината (луна тогава нямаше) и на предпазливото движение; въпреки ронливите сипеи, патрула разделенъ на две, успива да се приближи на близко до поста. Въ момента когато противниковия часовой е далъ първия истрелъ, поста е билъ обсипанъ съ бомби, следъ което отъ две страни смелите шурмоваци се нахвърлятъ въ малкия окопъ. Тамъ намиратъ 4 души убити, и двама здрави, между които билъ и капрала – старшия на поста. Последните биватъ пленени. Останалите живи французи отъ поста, са избегали къмъ к. 258, отъ където се подаде ракетъ за преграденъ огънъ. Последния обаче, се даде много късно, патрула заедно съ пленниците бяха вече къмъ бивака на дружината си. Това бе първо и последно нападение извършено безъ артилерийска подготовка. По после въ тоя участъкъ не бе възможно да се произведатъ такива нападения (съ изненада) понеже французите вземаха мерки, като не оставаха никакви постове вънъ отъ окопите си и телените препятствия. Последните много трудно се преодоляваха, освенъ това незабелезано приближаване дотяхъ отъ щ. групи бе много трудно. Успеха на 30-те Етърци се дължи най-много на скритото и безшумно приближаване. Пълзенето, тъй само може да се нарече това бавно и внимателно приближаване на патрула е траело (отъ 300 крачки) около 1 часъ. Въпреки че нощта бе тъмна (небето

бе облачно), патрула е можалъ да се насочи точно на поста и да се приближи на разстояние, отъ където може да действа съ бомби.

Така че при произвеждане на патрулни нападения съ изненада, трябва местността до пункта на нападението да е много добре известна на изпълнителите, а самия пунктъ най-добре разузнатъ и изученъ. Само така ще може да се изненада противника.

Не е за предпочитане да се извършатъ нападения на укрепени пунктове, безъ артилерийско съдействие. Защото на такива пунктове противника ще държи по-голми части и понеже те няма да бъдатъ обезпокоявани и умаломощени отъ артилерийска стрелба, макаръ и засегнати отъ първитъ бомби на нападателите, по отзадъ стоящите и не засегнати ще се притекатъ веднага на помощъ и докато патрула успее да пререже телената мрежа, ще могатъ съ бомби и ножъ да му се противопоставятъ.

Въ заключение на всичко казано излиза че основата на всяко нападение се състои въ изненадата на противника. Безразлично дали нападението ще се извърши съ артилерийска подготовка, съ артилерийско съдействие, или безъ такова (съ изненада), приготовленията трябва тъй да се направятъ че неприятеля да не може да разбере. Не трябва да му се дава време и възможностъ да вземе мерки и открие унищожителенъ огънь по патрула въ изходното му положение, а също и да превари – съ преградния си огънь.

Ако отъ горното изложение на патрулните нападения извършени отъ 18-й п. полкъ извадихъ заключение отъ поуките които те ни даватъ, съ това не искамъ да кажа, че начинътъ по който са извършени най-сполучливите нападения отъ една частъ е единствения, който води къмъ целта. Колкото средствата са по разнообразни и по сериозно обмислени, толкова успеха ще се добие по лесно и резултата по-добъръ.

Главното нещо са винаги, изпитания и нападателенъ духъ, смелостта, енергията, дисциплината и волята на всички участвующи.

Знае се, че освенъ залавянето на пленници на патрулитъ могатъ да се възложатъ и други задачи като: 1. Да изучатъ местността и подстъпите предъ фронта на нашата и противникова позиция, съ цель за атака; 2. Да разузнаятъ и изучатъ даденъ участъкъ отъ неприятелската позиция, пакъ съ цель за атака; 3. Да избератъ и проучатъ шурмова позиция, предъ даденъ участъкъ на противника, който ще се атакува; 4. Да узнаятъ мястото на неприятелските картечници, минохвъргачки, постове и пр.

От а 18-й п. полкъ имаше случай да се изпращат такива патрули, но на тях няма да се спирамъ, като смятамъ, че въ повечето случаи тъ се извършватъ безъ никаква подготовка и артилерийско съдействие и иматъ повечето характера а разузнавателни патрули – които не са предмет на моята тема.

Най-голям дял за успеха, или неуспеха на едно патрулно предприятие, се пада на началника на патрула. Той освен че трябва да знае начина на подготовката и изпълнението на предприятието, но и да е смел, решителен и съобразителен. Така че когато се заповядва да се произведе едно патрулно предприятие трябва да се има предвид като правило следното:

1. Да се направи добър избор на началника на патрула, от който избор зависи $\frac{3}{4}$ от успеха.
2. Да се определи силата и състава на патрула (в зависимост от задачата – от 15 – 60 души).
3. Какви подготвителни упражнения ще се направят с патрула.
4. Да се състави план на действието, от Командиря на частта заедно с началниците на патрула – въз основа на данните от предварителното разузнаване и разполагащите средства.

При съставянето на плана трябва да се обърне най-голямо внимание на: а) мерките които ще се вземат за изненадане и заблуждаване на противника; б) подстъпи за движение на патрула; в) мерки за охраняване на фланговете; г) място за чакане началото на щурма (щ. позиция); д) как ще бъде организирана свръзката; е) участието на нашата артилерия, минохвъргачки, картечници и пр.; ж) начина на преодоляване на телената мрежа; з) на колко щ. групи ще се раздели патрула и как ще се извърши самия щурм; и) от къде ще се оттегли патрула.

С тоя план трябва да бъде запознат не само началника на патрула, но и всички участвуващи войници.

В миналото ни, малко внимание се е обръщало на тия наглед малки предприятия, но в същност големи от значения – по добитите резултати. Само с тях както се изтъкна от началото, ние можехме да събираме по точни сведения за противника и поддържаме настъпателния дух на нашите войски при временната отбрана. Ето защо наред с тактическата подготовка на боеца за полския бой и за укрепените позиции трябва да се застъпят и минат с същата сериозност и настойчивост и патрулните нападения.

25.7.1922 г., гр. Разград
(НАПАДЕНИЯ въ ПОЗИЦИОННАТА ВОЙНА, 1924, стр. 68 – 74)

Докато разузнаването с бой е с по-голям мащаб, изискващо значителни ресурси и участието на много подразделения, патрулните нападения са по-малки и гъвкави. И двете обаче споделят общи цели:

– Добиване на информация. Основен фокус е събирането на данни, които подпомагат бъдещите операции.

– Внезапност и измама. Успехът в разузнаването зависи от способността да бъде изненадан и объркан противникът.

– Интегриране с други действия. И двата типа операции често се комбинират с демонстративни действия или огневи нападения, за да се отклонят вниманието и ресурсите на противника.

Основната разлика, която може да се посочи е мащабът и ресурсите. Разузнаването с бой изисква усилен отряд, артилерийска подготовка и координирани действия на много нива, докато патрулните нападения разчитат на малки, специализирани групи и по-ограничени ресурси, но са по-бързи за изпълнение.

Въпреки малките разлики ролята на патрулните нападения в общата концепция на разузнаването с бой е, че те подчертават разузнаването като неразделна част от бойните действия. Тези нападения изпълняват двойна роля: от една страна, водят до осигуряване на тактическа информация посредством пряк контакт с противника като се разкриват неговите намерения, ресурси и слабости, а от друга – служат за подготовка за мащабни операции. Разузнавателните действия предоставят основа за планиране и провеждане на настъпление.

Документите подчертават важността на координацията между разузнаването и бойните действия. Успехът зависи от прецизната координация на действията на разузнавателните отряди, артилерията, инженерните и поддържащите части и всяка операция трябва да е детайлно планирана, с ясно разпределение на задачите и подготовка на личния състав.

Разглежданите документи в настоящата глава показват как различни подходи към разузнаването с бой се адаптират според историческите обстоятелства и технологичния напредък. Разузнаването с бой, патрулните нападения, пехотното разузнаване и близкото разузнаване се допълват взаимно, като първото предоставя стратегическа дълбочина, а останалите – гъвкавост и оперативна бързина. Всичките са доказателство за важността на разузнаването с бой като неразделна част от планирането и изпълнението на тактически действия и операции.

СЪОБРАЖЕНИЯ ПРИ ПЛАНИРАНЕ И ИЗПОЛЗВАНЕ НА РАЗУЗНАВАНЕ С БОЙ

Разузнаването с бой изисква отделяне на достатъчно сили и средства, щателна предварителна подготовка, както на формирането, определено за провеждане на разузнаването с бой, така и на взаимодействията с него сили и средства за поддържане и усилване, а така също и щателно изучаване на местността.

Задачите на всеки бой, проведен в интерес на разузнаването, се определят от обстановката. Боят в този случай се явява средство за добиване разузнавателни сведения и залавяне на пленници.

Разузнаване с бой се провежда по най-важните направления в полосата на формирането, в чийто интерес се води. При неговото организиране винаги е необходимо да се определя съсредоточаването на основните му усилия. С огъня на противника трябва да се води борба с по-масиран и по-активен огън. Колкото по-голяма е огневата наситеност, осигурена в интерес на отряда, определен за провеждане на разузнаването с бой, толкова по-големи са шансовете му за успех. При загубване изненадата в действията и при по-слаби огневи възможности, отколкото са тези на противника, увеличаването на числеността на участващите в операцията може да доведе само до нарастване на загубите. Осигуряването на превъзходна огнева мощ е важно условие за провеждане на разузнаване с бой. (Ministerstvo na narodnata otbrana – Generalen shtab 1951, pp. 129–131).

Разузнаването с бой изисква детайлно планиране, подробно организиране на взаимодействието и прецизно синхронизиране на действията. Всичко това е необходимо, за да бъдат постигнати целите, които се поставят с неговото провеждане, от една страна, за да не се допуснат загуби, а от друга – да не се стигне до ситуация, в която противникът да бъде предупреден за собствените ни бъдещи намерения, поради недостатъчното внимание, отделено за организиране и провеждане на разузнаването с бой. Всичко това е необходимо, тъй като *успехът при провеждането на такова разузнаване се осигурява от внезапността на атаката, надеждно подавяне на противника с огъня на артилерията и други средства; нарушаване на неговата*

свързка и управление; стремително придвижване на атакуващите подразделения в дълбочина на отбраната (Vorob'ev 2002, pp. 660 – 661).

Докато, по принцип, специално подготвени и оборудвани формирования обикновено изпълняват различни по своята същност разузнавателни задачи, разузнаване с бой може да се провежда и от всяко маневрено формирование. Командирите насочват изпълнението на разузнаване с бой, организирайки своите формирования по същия начин, по който организират настъпателни операции. Обикновено се следват правилата и се прилагат изискванията за планиране и организиране на марш с предвиждане за влизане в бой или подобно на поредица от фронтални атаки по целия фронт. Наличната информация за противника определя дали тези формирования са достатъчни, за да проведат операцията. Те трябва да притежават способности сами да се защитават толкова дълго, колкото е необходимо, докато получат поддръжка от други приятелски сили. Колкото по-малко знаят командирите за противника, толкова по-големи трябва да са силите, определени за разузнаване с бой (U.S. Army – Department of the Army 2023 a, pp. 12 – 16).

Разузнаването с бой дава най-пълна представа за противника. То се прилага за:

- установяване истинското очертание на предния край на противниковата отбрана;
- разкриване системата от отбранителни съоръжения и инженерните заграждения по предния край и в дълбочина на противниковата отбрана;
- установяване на огневата системата на В/ПС;
- установяване на района в който са разположени противниковите втори ешелони и резерви, техния състав и направленията за тяхното използване;
- откриване местата на противниковите ВТО, КП, НП и свързочни възли;
- установяване фланговете, междините и бойния ред на отбраняващия се противник;
- определяне на бойния ред на отбраняващите се В/ПС.

В повечето случаи при извършване на разузнаване с бой е необходимо залавянето на пленници и документи.

Съображенията по планиране и водене на РсБ са свързани с даването на подробни указания за обстоятелствата, които следва да се отчитат

при при неговото провеждане (воденето на боя) и как това да се реализира по най-добрия начин.

Успехът в разузнаването с бой се постига само тогава, когато противникът бъде заблуден т. е. само тогава, когато той допусне, че в участъка му се предприема истинско настъпление, а не разузнавателни действия. В противен случай няма да бъдат въведени в действие всичките си огневи средства и няма да разкрие разположението на резервите си. Заблудата на противника се постига чрез активни действия на формиранията, които провеждат РсБ.

Успехът на разузнаването с бой се обуславя още и от:

– ясната постановка и правилното разбиране на задачата, главно от командира на отряда;

– щателната организация и своевременната подготовка;

– спазването на основните правила за извършване на разузнаването (Ministerstvo na narodnata otbrana – Generalen shtab 1948, pp. 85 – 86).

Разузнаването с бой не винаги дава очакваните резултати. Като основна причина за това може да бъде посочено, че то често се провежда по шаблон (обикновено в деня преди настъпление) и служи като сигнал (предупреждение) за противника за предстоящо настъпление на главните сили (Vorob'ev 2002, pp. 660 – 661). Ето какво пише по този повод немският генерал К. Типелскирх: „Разузнаването с бой се явяваше най-точният признак за това, че на другия ден ще последва очаквано настъпление на противника. Едновременно с това то служи като сигнал и за нашата артилерия, и за разчетите на тежко пехотно въоръжение да заемат подготвените позиции, а за пехотата – да изоставят първата траншея и да преминат на втората, за да снизят ефективността на артилерийската подготовка на противника“ (Vorob'ev 2002, p. 293).

За да се избегне това, способите за неговото провеждане следва непрекъснато да се усъвършенстват. За това може да допринесе:

– увеличаването на бойния състав на отряда за провеждане на разузнаване с бой;

– провеждането на по-задълбочена подготовка и организиране на всестранно осигуряване,

– централизираното планиране и организиране на провеждането на разузнаването с бой;

– доближаването на времето за неговото начало до това на общото настъпление;

- прерастването на разузнаването с бой в настъпление;
- творческият избор на времето и способите за неговото провеждане в зависимост от конкретната обстановка.

Като пример за творческо решение, свързано с постигане на скритост и внезапност при извършване на огнево поразяване на противника и преминаване в атака, може да послужи Яш-Кишиневската операция, където на направлението за нанасяне на главния удар с войските на 3-ти Украински фронт, настъплението започва сутринта, след провеждане на 5 часово разузнаване с бой – в 08.00 ч. открива огън артилерията, в 08.45 40% от полковите артилерийски групи пренасят огъня по цели в дълбочина на отбраната на противника. В това време, пехотата започва интензивна стрелба. Пренасянето на огъня на артилерията в съчетание с действията на стрелковите подразделения, води до това, че противникът приема тези действия за начало на настъплението, напуска укрытията и убежищата и се подготвя да отразява атаката. В продължение на 15 минути цялата артилерия с 5-минутни огневи налети по предния край и в близката дълбочина нанася силен удар по изненаданата противникова пехота (Vorob'ev 2002, p. 436).

4.1. Общи съображения по планирането на разузнаване с бой и отговорности на основните длъжностни лица

За провеждане на разузнаване с бой се назначава специално определено за тази цел формирование, което може да бъде наречено *отряд за провеждане на разузнаване с бой* (ОПРСБ). В негов интерес се определят поддържащи и осигуряващи елементи и резерв, които не влизат в състава на ОПРСБ, а са в подчинение на командира, който заповядва да бъде реализирана такава операция.

Силата и съставът на отряда са в тясна зависимост от условията на местността, характера на противниковата система от инженерни заграждения и от предполагаемия боен ред на противника.

За основа на отряда, предназначен за провеждане на РСБ, най-често се използва усилен механизирани (разузнавателна, танкова, лекопехотна) рота до усилен механизирани (разузнавателен, танков, лекопехотен) батальон, а когато се планира проникване на значителна дълбочина или противниковата отбрана е дълбоко ешелонирана – до механизирани (танкова,

лекопехотена) бригада, усилена с артилерия, танкове и специални разузнавателни формирования (за залавяне на пленници и документи), както и с други поддържащи и осигуряващи формирования. Обикновено основното формирование, около което се сформира ОПРсБ е батальонът (разузнавателен, механизирован, танков, лекопехотен), което е видно от историческите примери и намира отражение в американското наставление Field Manual No. 3-98 от 2023 г., в което се казва, че „разузнаването с бой е вид разузнавателна операция, предназначена да разкрие или провери състава, разположението и реакциите на противника или да добие друга информация. Обикновено разузнаването с бой е операция с ограничена цел, провеждана от бойна група (*англ.* Task Force), разузнавателен батальон (*англ.* Cavalry Squadron)²⁵ или от по-голямо формирование. Командирът заповядва провеждането на разузнаване с бой, когато противникът действа в определен район и въпросният командир не може да получи адекватна информация с разузнавателна стойност по друг начин. Разузнаването с бой е агресивно разузнаване, при което се добиват информация и разузнавателни данни при наличие на контакт с противника, за да се определят и използват неговите слаби места. Командирът следва да планира както оттеглянето и усиленето на собствените сили (в случай че влязат в контакт с превъзхождащи противникови сили), така и използването на техния успех“ (U.S. Army – Department of the Army 2023 b, p. 4-18).

Поддържащите и осигуряващите сили и средства се определят за осигуряване на темпа на настъплението на отряда и за увеличаване на възможностите за водене на контрабатарейна борба, като те зависят

²⁵ Обръщаме внимание на термина *Cavalry Squadron* по две основни причини. Първата е свързана с дословния превод, който на български би звучал като „Кавалерийски ескадрон“. Ясно е, че през 2023 г. трудно можем да си представим използване на кавалерийско формирование в съвременни бойни действия. В същото време, това, че говорим за кавалерия ни кара да направим неволна препратка към главата, в която разгледахме развитието на разузнаването с бой през годините. Това е свързано, основно, с използването на кавалерията и то основно на леката кавалерия, като формирование за изпълнение на разузнавателни задачи. Фактът, че терминът се използва и в нашето съвремие, показва своеобразна приемственост, отнасяща се най-вече до задачите, изпълнявани от едно леко кавалерийско формирование и съвременно разузнавателно формирование. Което от своя страна ни води до втората причина, която е свързана с адаптирания термин, който ще използваме в интерес на настоящия труд, а именно „разузнавателен батальон“. Защо използваме този термин може ясно да се види от схемата по-долу (фиг. 21), на която ясно се вижда, че за визуализиране на формирането, посочено като „Cavalry Squadron“ се използва тактическият символ за разузнавателно формирование.

пряко от наличните огневи способности. *Резервът* се определя за развиване успеха на отряда или за прикриване на неговото оттегляне. Нормално, силата на резерва достига до 1/3 от състава на отряда (Ministerstvo na narodnata otbrana – Generalen shtab 1948, pp. 84–85).

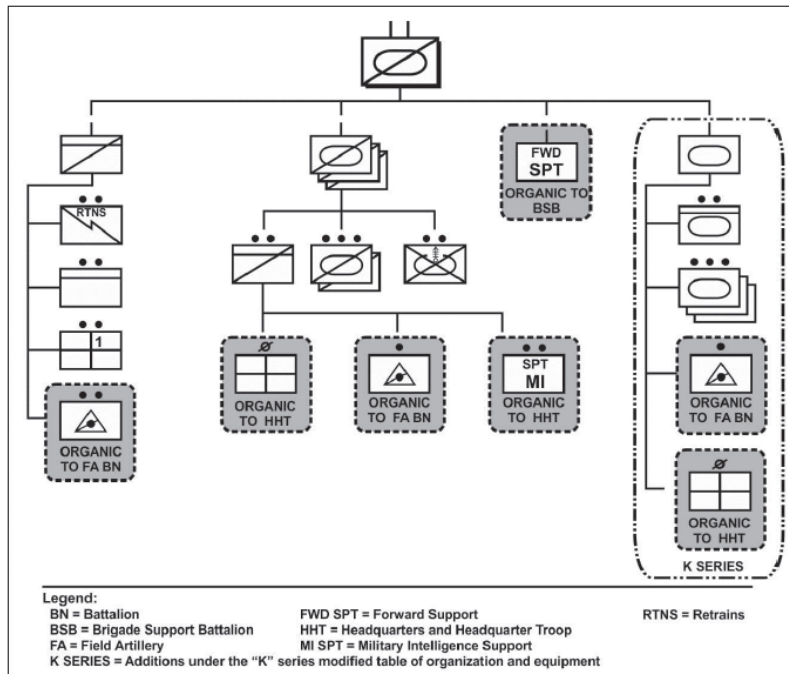

Фиг. 21. Организационна структура на Cavalry Squadron (ATP 3-20.96)

Разузнаването с бой се провежда въз основа на състава на противника и другите фактори, оказващи влияние на операцията, наличността на формирования за усиление, така че РсБ да може да се проведе като самостоятелна операция. Неговото провеждане може да се заповяда от командира на сухопътния компонент или командир на бригада, а изпълнението му да се възложи на командир на батальон или на рота²⁶. В зависимост от наличните способности, обаче, то може да се заповядва и от командир/командващ на армия, командир на корпус или поне командир на дивизия.

²⁶ Това е с оглед на текущата структура на Българската армия към 2025 г.

Командирът, който заповядва провеждането на РсБ, определя кои формирования да го проведат, какви усиления да им бъдат придадени, кога да се проведе и времето на неговото начало. Самото планиране и неговото провеждане са отговорност както на командира, заповядал провеждането на РсБ, така и на командира на ОПРсБ, който следва непосредствено да ръководи действията на щатните и придадените формирования.

По време на разузнаването с бой формированията, които са част от отряда, изпълняват настъпателни задачи и разузнават зони, райони и маршрути. Отрядът провежда разузнаване с бой преди придвижването на главните сили, които следва да проведат настъплението, за да им осигури свобода за маньовър и условия за съсредоточаване на бойната мощ.

След като вече е заповядано РсБ, отрядът може да го проведе като самостоятелна операция или като част от предстояща настъпателна операция. И в двата случая трябва да се стреми да запази свободата си за маньовър, докато изпълнява тактическите си задачи за добиване на информация – планирани или възникнали в хода на бойните действия.

Съображенията за планиране на разузнаване с бой са сходни с тези на разузнаване на зона, а мерките за контрол се припокриват с тези на настъпателните действия (U.S. Army – Department of the Army 2023 b, p. 4-18).

4.1.1. Съображения по планирането на разузнаване с бой от старшия щаб

Командирът, заповядал РсБ цели да добие представа за обстановката, която да се използва при изпълнение на последващи настъпателни задачи. Понеже назначеният от него отряд е основното формирование, което следва да проведе това разузнаване за осигуряване на информация, свързана с изясняване на обстановката и прецизиране на последващите варианти за действие на главните сили, командирът следва да даде указания по планирането и ясно да формулира своите съображения по отношение на разузнавателните дейности на отряда, които да осигуряват както свобода на действие, така и адекватно управление. По този начин ще се гарантира, че отрядът ще постигне определените цели в заповядания срок (U.S. Army – Department of the Army 2023 b, pp. 4-10 – 4-11).

Намерението на командира за водене на разузнаване с бой, осигурява необходимия фокус, който да концентрира усилията по добиване на информация. В контекста на съвременната динамика на бойното поле

принципът на съсредоточаване на усилията, вплътен в концентрация на сили и ресурси, противоречи на принципите за простота, изненада и сигурност. Струпването или формирането на големи, монолитни сили усложнява както планирането, така и системата за командване и управление. Включването на много елементи в един план поражда затруднения при организиране и поддръжане на взаимодействието им в хода на бойните действия. Това подлага на съмнение успешното изпълнение на самия план и изисква повече усилия по отношение на командването и контрола. В същото време концентрацията на сили и средства драстично влияе върху способността за гарантиране на тяхната сигурност и защита (Nistorescu 2024, pp. 164 – 177).

Въз основа на потенциалния мащаб на разузнаването с бой, командирът приоритизира усилията за добиване на информация в съответствие с, определени по време на процеса на разузнавателната оценка на оперативната среда (РООС). Схемата на събитията, анализът на терена и схемата на текущото положение на противника допринасят за формулиране на изискванията за информация, които на свой ред фокусират усилията за нейното добиване. Тези изисквания, свързани с изискванията на командира за критична информация (ИККИ), подпомагат командира и щаба при разработване и прецизиране на вариантите за действие.

Независимо от обема на наличната информация, командирът първоначално определя и впоследствие уточнява каква информация му е необходима (изисквания за информация) и за кога е необходима тя. Той дава указания за това, как разузнавателните усилия ще подпомогнат провеждане на последващи операции. Силите и средствата за провеждане на РСБ се определят в зависимост от това, каква информация и в какъв срок следва да се добие, така че тя да подпомогне командира да получи ясна представа за оперативната обстановка и да съсредоточи основните усилия по такъв начин, че да получи тактическо предимство.

Командирът, заповядал РСБ определя задачите на отряда, които следва да се изпълнят след приключване на разузнаването с бой, когато отрядът преминава към последваща операция (follow-on operation).

Всяко влизане в контакт с противник на ОПРСБ оказва влияние върху темпото на разузнаване. Ето защо критериите за влизане в контакт с противник, за прекъсване на контакта и за обхождане на същия са съществени съображения, независимо от нивото (състава) на отряда. Тези

критерии подпомагат планиращите органи при оценяване на целесъобразността от подобни действия. Командирът може да определи какви и/или кои формирования, според вида и принадлежността им, трябва да се обхождат, така че да не се наруши темпото на операцията, предвид на последващите планирани операции и указанията от по-старшото ниво. Непосредствените командири в отряда ръководят и координират целенасоченото предаване на информация за противникови цели между съседни собствени формирования, както е указано да се извършва при наличие на контакт, прекъсване на контакт или обхождане на противник.

За да се даде възможност за добиване на информация, едно от основните съображения за щаба при планиране на разузнаването с бой е определянето на структурата на отряда (какви формирования да се придадат, за да бъде променен съставът на основното формирование в отряда), съобразно задачите, които следва да се изпълнят. Старшият щаб определя състава на отряда и регламентира командните взаимоотношения за собствените подчинени формирования, за да изпълнят възложената им задача в определената зона за действие. Той създава условия за провеждане на разузнаването с бой, като предоставя на ОПРСБ допълнителни способности, като например вертолети, средства за противовъздушна отбрана, за непосредствена и обща огнева поддръжка и др. Също така, предоставя средства за добиване на информация, повишаване на мобилността, необходимата логистична поддръжка, възможност за придаване на други пехотни, механизирани, алпийски и танкови усиления от наличните сили, предвид изискванията за добиване на информация и според оценката на възможностите и средствата на противника. (U.S. Army – Department of the Army 2023 b, pp. 4-10 – 4-11).

Ефективност в действията на отряда се постига посредством правилно организиране на задачите и координиране на усилията с придадените сили и средства, което му позволява да добива данни и информация в близък контакт с противника и цивилното население, без да поставят формированията от състава на отряда в неизгодна позиция или в риск от влизане в контакт с превъзхождащи вражески сили. Правилното структуриране на ОПРСБ, съобразно поставените задачи, му позволява да осигури нужната информация за изясняване на текущата обстановка чрез действията, които предприема, особено в неясна оперативна среда.

Позиционирането на средствата за поддръжка зависи от дълбочината на зоната, очакваната продължителност на операцията и изискванията за поддръжка по време на операциите. Материални средства клас II, клас III и клас V, евакуирането на техника и медицинската евакуация са от първостепенно значение. Логистичните органи, определени за поддръжка на отряда, могат да бъдат в зоната на отряда, в зоната на операции на прикриващите формирования или зад зоната на отряда.

Предоставянето на допълнителни способности е свързано с потенциалните задачи, планирани за изпълнение при последващите операции (follow-on operations). Допълнителната бойна мощ повишава способността на ОПРсБ да влиза и да поддържа контакт с противника, да изпълнява разузнавателни и бойни задачи, като същевременно притежава необходимите способности за успешно въздействие върху противниковите разузнавателни сили и средства и средства за сигурност. Преди всички други съображения, подходящо организираният съобразно задачите отряд, определен за провеждане на разузнаване с бой, следва да има способността да се възползва от ситуации и възможности, идентифицирани по време на разузнаването. Използването на възможностите осигуряват на старшия командир значително предимство по време на решителни операции. Следователно, командирите трябва внимателно да обмислят значителните рискове, поети при извършване на РсБ в случай на икономия на сили, средства и ресурси (U.S. Army – Department of the Army 2023 b, pp. 4-10 – 4-11).

4.1.2. Съображения по планирането на отряда за провеждане на разузнаване с бой

Когато отдава указанията по планирането, командирът на отряда се съобразява с намерението и концепцията на старшия командир за използване на силите, които ще бъдат въведени/използвани впоследствие (follow-on forces), в контекста на цялостната операция. Когато се провеждат всички видове разузнаване, фокусът, темпото на разузнаване и критериите за влизане в контакт/преустановяване на контакт, са важна част от указанията на командира по отношение на разузнаването.

Динамиката и несигурността на военните операции рядко позволяват достатъчно време за добиване на цялата необходима или изискана от командира информация по време на РсБ. Следователно, командирът

трябва да съсредоточи усилията на отряда върху конкретни разузнавателни цели, които потвърждават или отхвърлят предположенията, потвърждават или отричат планираните варианти за действие. Приоритизирането позволява на отряда да увеличи скоростта по добиване на информация и да изпълни целите на разузнаването за необходимото време, за да улесни придвижването и маньовъра на главните сили до позиции с тактическо предимство. Анализът на мисията и РООС водят до разработване на анализ на терена, схема на текущото положение на противника, за да предвидят как военните аспекти на факторите, влияещи на мисията и гражданските съображения въздействат на собствените и противниковите сили. ОПРсБ използва наличната информация, за да приоритизира задачите и да определи:

- скорост, придвижване и способности за разузнаване;
- цялостно фокусиране върху разузнавателните задачи;
- задачи, цел и съсредоточаване на усилията на съставните елементи от отряда;
- придаване на сили и средства според задачите;
- граници (зони) за действие.

Командирите заповядват и следят за спазване на темпото на разузнаване по време на РсБ, за да гарантират своевременното добиване на информация в интерес на успешни последващи операции. Определят до къде следва да се простира обхватът на добиването на информация според конкретните разузнавателни цели, начините за придвижване и скоростта по време на различни фази от операцията, организация на задачите на силите и средствата за създаване на условия за ефективно добиване според направените разчети и указанията по планирането. Комбинацията от тези фактори определя темпото на разузнаването.

За да контролира движението, отрядът определя зони за действие на подчинените си формирования (фиг. 22). Разузнаването с бой започва от изходния рубеж (line of departure) и завършва при определен краен рубеж (specified limit of advance – LOA) с разграничителни линии, определящи района на операцията. Зоните на подчинените може да не са с еднакъв размер. Главните сили от отряда обикновено се движат по основен маршрут, по направлението за настъпление, въпреки че придвижването директно по маршрута носи тактически риск. Обикновено разузнаването на маршрут се превръща в специфична задача за отряда. Фазовите линии

(PL) служат за контрол на придвижването през зоната. Границите и фазовите линии се планират по протежение на терен, който може да бъде разузнат. Местата за контакт по границите поддържат координираното разузнаване и взаимодействие между съседните формирования. Контролните пунктове са обвързани с критични характеристики на терена. По тях се контролира придвижването и докладването и се координират въздушните и наземните действия (U.S. Army – Department of the Army 2023 b, pp. 4-11 – 4-13).

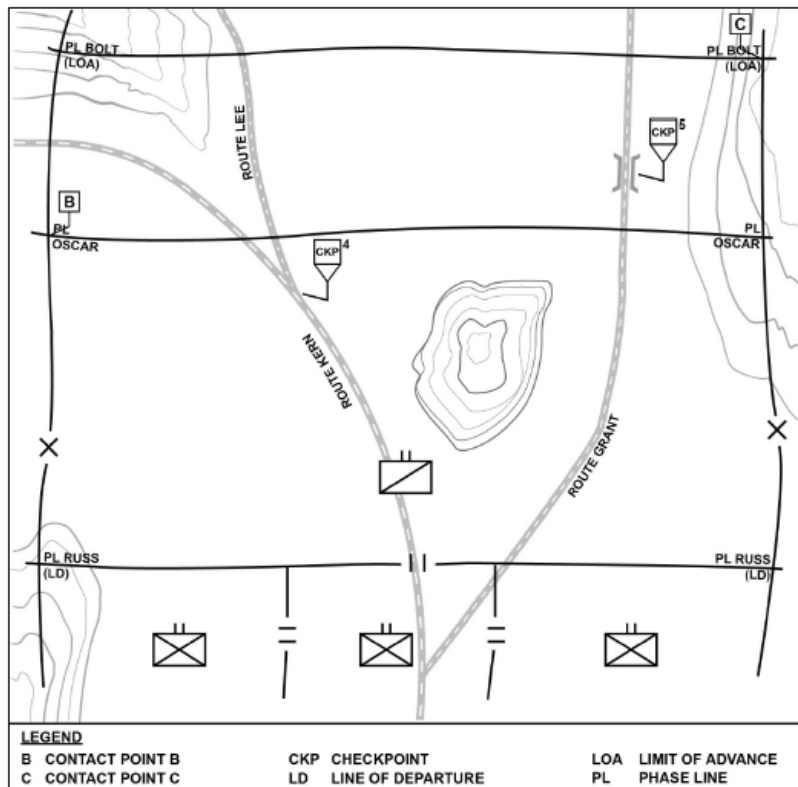

Фиг. 22. Зони за действие и рубежи за контролиране на ОПРсБ

ОПРсБ следва да извърши подробно планиране на огневата поддръжка, независимо от възложената задача или установения темп. Предварителното планиране на огъня има два компонента – огън от закрити огневи позиции (ЗОП) и с право мерене. Командирът на отряда целена-

сочено планира и интегрира непосредствената огнева поддръжка в схемата на маньовъра, за да повиши ефективността на директния огън. Интегрирането на огньовете гарантира, че противостоящите сили се поразяват с правилните огневи средства и боеприпаси така, че да се получи максимално въздействие. Чрез определяне на реда за поразяване на противника с огън от ЗОП, командирът може да наруши маневрените възможности на противника, без да излага собствените сили на наблюдение и пряк огън, докато не е необходимо.

Командирите разработват план за непосредствена огнева поддръжка, базиран на факторите, които влияят на операцията. Правилното планиране на огъня позволява да се постигне неговото масиране така, че да се постигнат желаните ефекти върху противника, за да се наруши или унищожи системата му за командване и управление. Непосредствената огнева поддръжка е целесъобразно да бъде насочена към:

- приоритетно унищожаване на най-опасните противникови активи;
- използване на всяка оръжейна система по възможно най-добрия начин;
- концентриране на огън и постигане на ефекти върху цели на далечни разстояния;
- оптимално разпределение, като разкрива само онези цели, върху които действително трябва да въздейства;
- избягване на прекомерното въздействие върху определена цел.

Интегрирането на различни оръжейни системи, включително на въздушно-земни и безпилотни летателни системи (БЛС), е от съществено значение за успеха на РсБ. Потенциални цели за разузнаване с безпилотни летателни апарати в състава на общовойсково формирование ще бъдат отделните елементи от бойния ред на командни пунктове, системи за ПВО, средства за огнева поддръжка (артилерия), други бронирани средства и военна техника (Vozov 2021, pp. 124 – 128). Съображенията за интегрирането на операции въздух-земя включват следното:

- командно-управленски взаимоотношения;
- план за използване на армейска авиация (включително БЛС), задачи и цел;
- задачите, изпълнявани от авиацията в интерес на РсБ.

Поддръжката от безпилотни летателни системи или използването на авиационния ресурс (армейската авиация) повишава ефективността на

разузнавателните усилия чрез разузнаване на открит терен, разузнаване в дълбочина пред фронта на отряда, наблюдение на фланговете и локализиране на противникови сили. Интегрираното и синхронизирано въздушно разузнаване позволява на сухопътните сили, действащи в състава на отряда да се съсредоточат върху терена, маршрутите и да разузнават препятствията и противника. Когато усилията за въздушно и наземно разузнаване са интегрирани, отрядът подпомага изграждането у старшия командир на ясна представа за текущата обстановка – по-бързо и с по-голяма прецизност.

Инженерните формирования от състава на отряда обикновено имат задача, да разполагат елементи по основни и алтернативни маршрути, за да подпомогнат инженерното разузнаване, намаляване на влиянието на препятствията и възстановяване на маршрута.

Приоритетът на огъня на артилерията в интерес на ОТРсБ се основава на наличната разузнавателна информация или съсредоточаването на основните усилия. Обикновено приоритетът по отношение на ПВО е насочен към защита на главните сили на отряда, командните пунктове, артилерийските батареи и към заделения резерв.

Командирите на всички нива заемат най-удачното местоположение, което им позволява в най-пълна степен да управляват подчинените формирования и да получават нужната ситуационна осведоменост. Обикновено предният командно-наблюдателния пункт на отряда и основният команден пункт са разположени по такъв начин, че да осигуряват непрекъснатата комуникация на големи разстояния както в рамките на отряда, така и с по-горния щаб. Обикновено пунктът за логистично осигуряване се придвижва през центъра на зоната и по маршрути, осигуряващи добро движение встрани и в дълбочина. Пунктът за логистично осигуряване (ПУЛО) обикновено се намира съвместно с или близо до командния пункт на отряда. Командните пунктове и средствата за поддръжка остават мобилни и се придвижват напред, докато отрядът напредва (U.S. Army – Department of the Army 2023 b, pp. 4-11 – 4-13).

При планиране действията на отряда съществен елемент са действията при преминаване през бойния ред напред (forward passage of lines). Това действие се планира при наличие на прикриващи собствени формирования. Предният край на прикриващите формирования гарантира поддържането на контакт с противника, като същевременно позволява осво-

бождаване на преди това ангажирани сили. Прикриващите формирования контролират и подсигурият зоната на операциите достатъчно далеч от определения фронт, така че настъпващите да могат да преминават през техния боен ред и да се прегрупират в необходимото построение преди контакт с противника. Разположението на прикриващите сили позволява на ОПРСБ да не допусне да бъде изненадан или нападнат от противникови формирования, когато започва своите операции. Преминаването през бойния им ред напред или назад може да се случи по време на всякакъв вид разузнавателни или охранителни операции.

След завършване на мисията, отрядът продължава с възложените последващи задачи (follow-on missions). Ако не са му възложени такива задачи, отрядът обикновено изпълнява задачи по сигурност под формата на претърсване, наблюдение или охрана по протежение на последния рубеж (LOA) или по фланга на главните сили, които евентуално ще бъдат въведени. Ако се сблъска с големи противникови формирования преди целта и не открие междини или обходът е невъзможен, ОПРСБ провежда стандартните тактически задачи, свързани със защита на силите – прикрий (screen), охранение (cover) или охрана (guard), продължава разузнаването и се подготвя да пропусне напред главните сили на старшия командир.

Действия, отговорности и последователност на работа на командира на отряда при планиране на задачата по РСБ

На ОПРСБ може да се укаже направление и полоса за разузнаване, широчината на която за отряд в състав батальон може да бъде в рамките на 5 – 10 км. Отдалечението на отряда зависи от неговия състав, от получената задача, от характера на местността и, в зависимост от наличните способности, може да бъде: отдалечение от дивизията – до 80 км; от бригадата (полка) – до 50 км.

Подготовката за действие на ОПРСБ включва:

- организиране на действията (планиране и поставяне на задачи на подчинените формирования);
- организиране на огневата система, взаимодействието, осигуряването и управлението;
- непосредствена подготовка на командирите и формированията за действия като ОПРСБ;
- развързване и заемане на изходно положение;

– други мероприятия.

Усилията на щаба на ОПРСБ, при подготовка на действията му, следва да бъдат насочени към:

– разкриване на противника в участъка за разузнаване, а също и на местността, която се заема от него;

– изучаване на местността, която се заема от собствените сили, с оглед на най-доброто ѝ използване за целите на боя;

– оценка степента на подготовката на формированията, които са определени за изпълнение на задачата;

– оценка на времето в количествено и качествено отношение;

– съставяне планове за подготовката и за боя;

– контрол за готовността на формированията за изпълнение на задачата;

– действия за осигуряване управлението на боя;

– организиране на взаимодействието със съседите.

Оценката на противника и на заемащата от него местност трябва да се извършва основно след наблюдение и да цели проверката на наличните сведения, както и да се установи какви допълнителни сведения трябва да се съберат.

С получаването на задачата за действие като ОПРСБ, командирът на отряда си изяснява получената задача, изготвя разчет на времето и, след оценка на обстановката, определя: своето намерение; задачите на подчинените, основните въпроси по взаимодействието, осигуряването и управлението. След организацията на действията командирът на отряда ръководи работата на офицерите по непосредствена подготовка на подчинените командири, формирования, сили и средства, за изпълнение на получената задача.

След получаване на задачата, първоначално, командирът следва да разбере: целта на предстоящите действия, намерението на старшия командир и задачите на отряда; мястото и ролята на отряда в цялостната концепция на старшия командир, какви сведения и в какъв срок трябва да бъдат добити; задачите на съседите, условията за взаимодействие с тях, задачите за незабавно изпълнение, а така също и времето за готовност на отряда за изпълнение на задачата.

При оценката на обстановката командирът на отряда е длъжен подробно да изучи състава, положението и възможния характер на действията на В/ПС, местността в полосата за разузнаване, да определи вероятните рубежи за среща с противника.

В своето намерение, като минимум, командирът е длъжен по фази на изпълнение на поставената задача да определи: направлението и обектите за съсредоточаване на основните усилия; формите и способите за действие (последователност на развърщането и заемането на изходното положение, реда и начина на придвижване в полосата за разузнаване, маршрута за придвижване, реда за действие на вероятните рубежи за среща с противника и след изпълнението на задачата); разпределението на силите и средствата – количество и състав на разузнавателните дозори (дозорни отделения, танкове), състав на главните сили, построението в походен/предбоен ред; осигуряването на скритост при подготовката, в хода и след изпълнението на задачата.

При заповядване на задачите, като минимум, командирът на отряда следва да укаже:

– на всички формирования и разузнавателни органи – задачите при среща с В/ПС; задачите на съседните и действащите отпред разузнавателни органи, в това число и другите сили и средства, които водят разузнаване в полосата (не само разузнавателни), както и местоположението на тези, които са ги изпратили; реда за приближаване към линията на фронта (охраненията) на собствените сили; пропуск и отзив.

– на главните сили на ОПРСБ – мястото в походен (предбоен) ред; направлението (маршрута) за движение; времето за заемане на изходно положение, преминаването на изходния пункт и реда за непосредствено охранение;

– на разузнавателния дозор – средствата за усилване и реда за тяхното преподчиняване; направлението (района) за разузнаване; обектите за разузнаване; какви сведения и в какъв срок да се добият; ред за поддържане на свръзката и предоставянето на разузнавателните сведения, а при необходимост и сведения за съседни и действащи отпред разузнавателни органи, способите за взаимно опознаване, пропуск и отзив.

Съображения по организиране на взаимодействието

Взаимодействието се организира по задачи, обекти за разузнаване, вероятни рубежи за среща с противника и варианти за действие на собствените формирования. При организиране на взаимодействието командирът на отряда отделя особено внимание на съгласуване на действията на:

- формированията на ОПСБ и действащите напред формирования от собствените сили при развърщането, заемането на изходно положение и изнасянето в направлението (в полосата) за разузнаване;
- главните сили на отряда и разузнавателните дозори (дозорни отделения, танкове) при движението по определени маршрути, при воденето на разузнаване на обекти и местността, при среща с противника;
- главните сили на отряда, разузнавателните дозори (дозорни отделения, танкове) и органи за разузнаване, действащи на направлението за разузнаване.

До личния състав се свеждат сигнали за взаимодействие и управление, а при необходимост и сведения за съседни и действащи напред органи за разузнаване, способности за взаимно опознаване.

При наличие на време се организира и последователното отработване на действията на подразделенията по задачи и обекти за разузнаване с проиграване на основните моменти (зонов способ) по възможните варианти за действие (Ministerstvo oborony Rossiyskoy federatsii 2006, pt. 456).

Рекогносцировката на полосата за действие на отряда се провежда скрито, като се привлича офицерски състав от основните и придадени формирования. Рекогносцировката се провежда в светлата част на денонощието и не по-късно от два дни преди провеждане на планираната операция, след което, от допълнителни НП се установява наблюдение в полосата, където ще действа отрядът. В резултат на наблюдението, разузнаването и рекогносцировката, по отношение на отряда, определен за извършване на разузнаването с бой, се уточняват: (Ministerstvo na narodnata otbrana – Generalen shtab 1951, pp. 132 – 133).

- изходните рубежи и местата за съсредоточение на отряда;
- редът за скрито излизане на формированията към изходно положение за настъпление;
- рубежите за развърщане на отряда;
- мерките за охрана при движението;
- рубежът за атака;

- мероприятия по преодоляване на противопехотните препятствия;
- бойните редове за атака;
- направленията (по местност) на главния и спомагателния удар;
- разпределението на огъня за подавяне на огневите средства на противника (особено фланкиращите) и въпросите по взаимодействието;
- системата на наблюдението в хода на боя на отряда;
- мястото на КП на командира на отряда и редът за неговото преместване (Ministerstvo na narodnata obrana – Generalen shtab 1951, p. 134).

*Дейности по подготовката и организирането
на разузнаване с бой*

Организацията и подготовката на разузнаването с бой включва следните дейности, насочени към:

- уточняване на участъка за действие на ОПРсБ;
- устройване на допълнителна мрежа от наблюдателни постове (НП) и добиване на допълнителни сведения за В/ПС;
- провеждане на рекогносцировка и организиране на взаимодействието;
 - набелязване и предприемане на мерки по заблуда на противника – лъжливо разузнаване, рекогносцировки, активни действия на малки разузнавателни групи на широк фронт, лъжливи престрелка на артилерията и т. н.;
 - премахване на собствените и противниковите препятствия;
 - избор на място за предварителен разпит на пленници;
 - организиране и провеждане на занятия с отряда (при наличие на време), планиране на материалното осигуряване на боя, както и сроковете за тяхното изпълнение и отговорниците за това (Ministerstvo na narodnata obrana – Generalen shtab 1948, pp. 86–87).

Ако съществуващата наблюдателна мрежа е недостатъчна, същата се усилва с допълнителни общовойскови и артилерийски НП. За работата на НП се привличат офицери от щаба, артилерийските и инженерните формирования, а така също и офицери от разузнавателните формирования.

Независимо от земното, при наличие на подходящ ресурс, може да се организира и въздушно (авиация и БЛС) наблюдение, както и да се планира развърщане на постове за подслушване. Техническите възможности на мини БЛА, например, показват, че с тези средства може да се води разузнаване на тактическа и оперативно-тактическа дълбочина на бойните

действия. Размерът на зоната за разузнаване, в рамките на която БЛА осъществява разузнавателен полет, зависи от техническите характеристики на системата за наблюдение, монтирана на БЛА и възможностите, в пределите на които може да се осъществи полет (Vozov 2021, pp. 124–128).

Наблюдението се стреми да открие разположението на противниковата жива сила, огневите средства, укрепителните съоръжения и препятствия, както и режима на противника. Всяко новооткрито огнево съоръжение се поставя под непрекъснато наблюдение. Едновременно с това се разузнава и заемащата от противника местност. Общото ръководство по наблюдението се възлага на началника на щаба.

Резултатите от наблюдението подробно се нанасят на схема и се докладват на началника на отделение „Разузнаване“, който ги обобщава и обработва за нуждите на боя. За допълване на добитите чрез наблюдение сведения за противника могат да се изпращат и разузнавателни групи за поиск.

Едновременно с наблюдението щабът (респективно началникът на оперативното отделение) организира и рекогносцировката. В нея вземат участие офицери от всички отделения в щаба по всички бойни функции, и всички офицери от ОПРСБ. Рекогносцировката цели уясняване на действията на противника и заемащата от него местност а така също и на местността, която се заема от собствените сили. На рекогносцировката, освен посочените по-горе, следва да се определят временните позиции на артилерията и другите огневи средства, изходното положение на отряда, посоките за заемането му, направлението за настъпление, както и да се установи взаимодействието между формированията.

Занятията, които следва да премине отрядът, се провеждат в тила на собствените сили и на местност, сходна на тая, на която ще се води боят. По възможност местността трябва да имитира в най-пълна степен тази в разположението на противника. На занятията целият личен състав трябва да действа така, както ще действа в боя. Въпросите, които могат да се отработят на споменатите занятия, трябва да са насочени към:

- скрито заемане на изходното положение и след това – на безшумно движение към противника при установения боен ред;
- усъвършенстване на начините при придвижване непосредствено след взривове на собствените снаряди;
- използване на БЛС;
- отработване на техниките по преодоляване на телените препятствия;
- отразяване на противникови контраатаки, включително и танкови;

- закрепване на достигнатия рубеж и действията след това;
- оттегляне под прикритието на артилерията и на димни завеси;
- действия на механизирани формирования и взаимодействието им с артилерията и други сили и средства.

В случаи, когато обстановката не позволява занятия в тила, същите се преминават по време на рекогносцировката, а след това – по карта и/или на макет.

Контролът по извършване на подготовката е отговорност на началника на щаба, като запознаването на офицерите с данните за противника се възлага на началника на разузнавателното отделение (Ministerstvo na narodnata otbrana – Generalen shtab 1948, pp. 88 – 90).

Планът за РСБ може да има формата на таблица за боя или друга форма, съгласно процедурите на формирането. Същият като минимум информация трябва да съдържа:

- цел на разузнаването с бой;
- състав на отряда със средствата за усилване и резерва;
- обща задача на отряда;
- задачи на групите, отвличащи вниманието на противника на фланговете;
- боен ред на отряда;
- изходно положение и време на заемането му;
- конкретни задачи на включените в състава на отряда формирования, както и конкретна задача на резерва и средствата за усилване и взаимодействие между тях по време и място;
- мерки за заблуда на противника – огнева дейност и разчистване на препятствия в други участъци;
- сигнали за взаимодействие;
- ред и време за излизане към изходния рубеж за атака;
- действия на отряда при съприкосновение с противника до подхождането към рубежа за атака;
- начин на преодоляване на противопехотните препятствия;
- действия на отряда при контраатаки на противника (особено по фланговете);
- бойните редове при заемане на указания рубеж или ред за оттегляне и неговото прикриване;
- организация на логистичното осигуряване;
- начин на конвоиране на пленниците;

– начин и място за представяне в щаба на заловените пленници и документи;

– способности и сигнал за оттегляне (ако такова се предвижда);

– осигурителни мерки: наблюдение, свързка с командира на отряда и начин за евакуация на собствените ранени и убити.

Планът за боя се възлага за изпълнение с бойна заповед, като ръководството се осъществява от КП/КНП на командира. При него трябва да бъдат началниците на оперативното и разузнавателното отделение, ЗНЩОП и началникът на отделение КИС. За осигуряване непрекъснатостта в ръководството се вземат мерки за безотказно действие на комуникациите, за които се устройват по няколко канала.

Едновременно с разработването на плана за боя командирът на отряда извършва подготовката на личния състав за провеждане на операцията.

Преди началото на действията, за личния състав на отряда трябва да се предвиди почивка, която да не е по-малко от 4 часа. (Ministerstvo na narodnata obrana – Generalen shtab 1951, pp. 134 – 135).

*Осигуряване на внезапност на действията на отряда,
определен за провеждане на разузнаване с бой*

Времето за действие на отряда се определя от характера на действията и поведението на противника на дадения участък от фронта. Направлението за действие на отряда се избира там, където противникът най-малко очаква активни действия от наша страна.

За да се осигури внезапността, всякакви активни действия в набеязаното за разузнаване с бой направление се ограничават в течение на 3–5 денонощия. Силите трябва да спазват обикновен режим на поведение. В периода на провеждането на разузнаването се предприемат активни действия с определените групи на широк фронт, в лъжливи направления и в участъците на съседите. Демонстративните действия на съседите се свързват по време с действията на собствените сили. При координиране на действията със съседите се разработва план за активна поддръжка на отряда с огън и жива сила от съседните участъци, за извикване на която се установяват точни сигнали. Съседите следят действията на отряда, с готовност да му окажат поддръжка, ако се наложи.

Престрелката на артилерията по действителните рубежи и направления е целесъобразно да се извърши 3 – 4 дни преди провеждането на

операцията. В навечерието на деня, когато ще се проведе разузнаването с бой, с цел да се отвлече вниманието на противника, огънят се води в други направления (Ministerstvo na narodnata otbrana – Generalen shtab 1951, pp. 136 – 137).

4.2. Съображения по отношение на провеждането на разузнаване с бой

Основните принципи за провеждане на разузнаването с бой са:

- действия на широк фронт и с достатъчно сили;
- ясно установена направление за съсредоточаване на усилията за разузнаване;
- своевременно неутрализиране противниковата артилерия, минохвъргачки и др. огневи средства;
- нарушаване (подавяне) на системата за командване и управление на В/ПС в активния участък за разузнаване и по неговите флангове;
- внезапност и решителност в действията за създаване на заблуда на В/ПС, че са предприети решителни действия и да бъде принуден да разкрие огневата си система и групировката, включително и резервите си;
- едновременно действие на всички формирования от отряда за възможно по-бързо достигане до желаната (заповяданата) дълбочина от противниковото разположение и за по-бързо събиране на необходимите сведения;
- пълно огнево и ударно превъзходство над противника във важния участък за разузнаване;
- използване на първоначалния успех за бързо проникване в противниковото разположение;
- своевременно неутрализиране в хода на боя на всички новопоявили се (скрити или оцелели) цели – жива сила и/или огневи средства и съоръжения;
- своевременно отразяване на противникови опити за контраатаки;
- непрекъснато управление в хода на боя.

Важно условие за успех е нивото на подготовка и натрупаният опит от командира на отряда, както и неговите индивидуални способности и лидерски умения (Ministerstvo na narodnata otbrana – Generalen shtab 1948, p. 92).

Личният състав на отряда, който провежда разузнаване с бой, се съсредоточава на изходния рубеж на групи, съгласно плана, като използва гънките на местността, траншеите и ходовете за съобщения.

Излизането на изходния рубеж се извършва разсредоточено, при пълна готовност на огневите средства; за маскировка се използват физико-географските особености на местността, ходовете за съобщения и др. На открита местност съсредоточаването на рубежа се извършва предварително и, при възможност, в условията на ограничена видимост. За да се осигури правилното заемане на местността през нощта или в условията на ограничена видимост, е необходимо предварително определяне на ориентири, разузнаване на маршрута за движение и използване на водачи. При липса на условия за маскировка, излизането на рубежа става непосредствено преди началото на придвижването на отряда под прикритието на артилерийски огън и огъня на средствата, определени и изведени за стрелба с право мерене. Особено внимание се обръща на прикриването на фланговете.

Със започване на артилерийската подготовка отрядът за провеждане на РСБ се изнася на възможно най-близко разстояние до противника. По установен сигнал (пренасяне на огъня, ракета) едновременно преминава в атака и с огън поразява живата сила на противника, опитвайки се да се вклини в неговото разположение. Отдалечението на рубежа за атака от противника зависи главно от условията на местността. Във всеки случай тя трябва да бъде възможно по-близо до противника но не и толкова близо, че силите на отряда да понесат загуби от собствения огън по време на артилерийската подготовка (Ministerstvo na narodnata otbrana – Generalen shtab 1951, pp. 137 – 138).

Резервът се съсредоточава в близост до отряда и в пълна готовност за влизане в бой. Едновременно с това в пълна бойна готовност се поставят формированията и огневите средства, които са определени да поддържат действията на отряда с демонстративни действия (ако има такива).

По правило инженерните формирования, които са определени да направят проходи в противниковите минни полета и телени заграждения, трябва да изпълнят задачата си нощно време или най-малкото в тъмната част на денонощието да подготвят изпълнението ѝ – разузнаване, поставяне на заряди и пр. Ако липсват такива условия, необходимите проходи се правят в периода на артилерийската подготовка.

Разузнаването с бой обикновено започва с артилерийска подготовка – в точно определено време или по определен сигнал. С нея се цели

унищожаване на разкритите противникови артилерийски и/или минохвъргачни батареи, а така също и разрушаването на препятствията, които биха забавили действията на отряда. В този период всяка батарея и всяко оръдие водят огън по предварително определени цели. В същото време отрядът се изнася към рубежа за атака (ако е на изходно положение) (Ministerstvo na narodnata obrana – Generalen shtab, 1948, pp. 93 – 94).

Продължителността на артилерийската подготовка зависи от задачите, които са поставени. Обикновено тя може да бъде 20–30 минути. Артилерийският огън е максимално интензивен. Управлението му е централизирано. Едновременно с артилерийската подготовка на участъка за разузнаване започват действията си и огневите средства за демонстративни действия в съседните участъци.

След достигане на линията за безопасно отдалечение от развите на снарядите от собствената артилерия, по искане на непосредствените командири и по сигнал, огънят се пренася в дълбочина на противниковото разположение. Този сигнал е и индикатор за атака от механизирани формирования.

ОПРСБ атакува, като всяко негово формирование действа по определеното му направление или към точно определен обект.

При наличието на напълно изградена в инженерно отношение отбрана, отрядът се стреми бързо да достигне втората и третата траншея, без да се задържа на първата линия. Новопоявилите се цели бързо се унищожават от артилерията или от танковия огън (ако са придадени танкове).

При построение на бойния ред на отряда, при планиране на огъня на артилерията, както и при воденето на боя особено внимание трябва да се обърне на осигуряването на фланговете. Борбата с противниковите огневи средства, по правило, се води преди всичко с огън. Поради това управлението на огъня трябва да бъде гъвкаво. Като използват междините и слабостите в противниковата отбрана, или където тя вече е пробита, формированията от отряда се стремят да проникнат възможно по-дълбоко. Придадените специални разузнавателни групи залавят пленници, събират документи и нови оръжия и със свои средства бързо ги изпращат назад, към предварително определеното сборно място, до КНП на командира на отряда. Важни обекти за същите групи са и противниковите НП и свързочни възли. Наблюдението по време на изпълнението на задачите от отряда, което се извършва за нуждите на щаба, планирал действията

на отряда, трябва да бъде пълно, тъй като е основен способ за добиване на информация на противника в хода на боя.

Освен общите задачи, които РСБ цели, допълнително може да се установят новоразкрити позиции на противниковата артилерия, както и другите огневи точки, като цели за собствената артилерия, а по отношение на инженерната система – характера, вида и местоположението на противниковите укрепителни съоръжения и препятствия. Всеки род войска получава и обобщава получените сведения по своя линия и ги предава в разузнавателните органи на щаба, който изпраща отряда.

В течение на боя резервът следва отряда, използвайки скритите подстъпи на местността.

Ако в състава на отряда действат танкове, те, прониквайки в противниковата отбрана, унищожават/подават с огън огневите точки и живата сила на противника, като по този начин съдействат на пехотните формирования в придвижването им към планирания рубеж (Ministerstvo na narodnata otbrana – Generalen shtab 1951, pp. 137 – 138).

При среща с препятствия и заграждения ОПРСБ определя тяхния характер, наличието на противник и неговия състав, направленията (маршрутите) за тяхното обхождане и продължава да изпълнява поставената задача.

При разкриване на опорни пунктове и съпротивителни възли на противника, отрядът – посредством наблюдение – установява неговия състав, местата (координатите) на огневите средства, характера на загражденията и препятствията, обхожда ги и продължава да изпълнява поставената задача.

При внезапна среща с противника отрядът извършва изпреварващо развърщане, атакува и залавя пленници, след което се оттегля от боя и продължава изпълнението на задачите.

За успеха на действията в отряда способстват:

- своевременното подавяне на огневите средства на противника с артилерийски огън;
- подавяне на системата за командване и управление в атакувания район на противниковата отбрана и на неговите флангове;
- внезапността на атаката;
- съгласуваност в действията на формированията от отряда;
- използването на евентуален успех и развитието му в дълбочина на противниковото разположение;

– своевременното отразяване в хода на боя на останалата жива сила и огневи точки на противника;

– борбата с огневите точки на противника, разкрити в хода на боя (особено по фланговете), която се води от оръдията на механизирани формирования от отряда.

След като се вклини в разположението на противника, отрядът развива постигнатия успех, използвайки цялата своя огнева и ударна мощ и непрекъснато се придвижва напред, като не му позволява да се прегрупира.

Ако противниковите огневи средства или контраатакуващи сили възпрепятстват придвижването на отряда, който води боя за разузнаване, неговият командир, посредством установените сигнали за управление, извиква огъня на поддържащата артилерия. Опитите на противника за контраатаки на проникналите в неговото разположение сили се осуетяват от огъня на поддържащата артилерия. За тази цел във вероятните посоки за контраатаки предварително се подготвя заградителен огън. За отразяване на противниковите контраатаки се използват и всички огневи средства, които са в разпореждане на командира на отряда (Ministerstvo na narodnata otbrana – Generalen shtab 1948, p. 95).

Залавянето на пленници, изземването на документи и евакуацията на пленените се извършва от специално подготвени за тази цел групи и разузнавачи, които ги предават на указаните според плана места, където се извършва предварителен разпит на пленниците по въпроси, необходими за осигуряване на боя и изучаване на документите (карти, схеми, заповеди и др.). Всичките данни, необходими за командира на отряда, незабавно му се свеждат и се докладват на старшия командир. (Ministerstvo na narodnata otbrana – Generalen shtab 1951, p. 139) Пленените, след разпит, проведен лично от командира на отряда, се задържат под стража в една от машините от състава на главните сили до пристигане на разузнавателния отряд в собствено разположение или до пристигане на специален транспорт за тях.

В случай че е възложена задача за овладяване и задържане на район до определено време или до подхода на други части, формированията на отряда, подходящи за отбрана на рубежи, организират огневата система и устройват противопехотни и противотанкови заграждения.

Ако съгласно плана е предвидено след изпълнение на задачата отрядът да се върне обратно, неговото оттегляне и огнево осигуряване се

организира така, че да се създаде впечатление за продължаване на настъплението. На отделни направления артилерийският огън се усилва и се организира демонстративни настъпателни действия с отделни групи.

След изпълнение на поставените задачи отрядът, разполагайки се скрито на достигнатия рубеж, продължава да води наблюдение за противника. Връщането му в разположение на собствените сили се извършва чрез обратно преминаване на собствения преден край на определено за това място. Преминаването се ръководи по правило от командира, изпратил отряда във взаимодействие с командира, в полосата (на участъка) на когото се извършва преминаването на отряда.

Преди завръщането командирът на отряда подробно изучава обстановката на участъка за преминаване на предния край, реда за взаимодействие с действащите там формирования, определя основен и запасен маршрут за придвижване към участъка и реда за преминаване през бойния ред. Намирайки се в района пред участъка, определен за преминаване, командирът на отряда разполага формирования по начин, който в най-пълна степен осигурява безопасност, водене на наблюдение и последващия ред за действие.

Отрядът започва оттеглянето си в определено време или по сигнал на командира под прикритието на огъня на артилерията и действията на демонстративните групи. Всяко формирование се оттегля по указаното му направление на ред последователни рубежи в предварително планирания район.

Евакуацията на собствените ранени и убити се извършва от санитарни и специално определени групи.

Организация на наблюдението

В периода на провеждането на разузнаване с бой противникът ще бъде принуден да му противодейства активно, използвайки артилерия и провеждайки контраатаки със своите резерви от дълбочината от отбраната.

Разкриването на огневата система на противниковата отбрана в цялата ѝ тактическа дълбочина се постига чрез организирано наблюдение. Началникът на разузнавателната структура на старшия щаб организира в хода на боя на ОПРСБ допълнително наблюдение, привличайки за тази цел офицери от щаба, личен състав за водене на артилерийско разузнаване и други допълнителни разузнавателни сред-

ства, с помощта на които се разкриват и се определя местоположението на противникови артилерийски батареи, неговите огневи съоръжения на предния край и в дълбочина на отбраната, а така също се определят районите за съсредоточаване на неговите резерви и направленията на евентуалните контраатаки (Ministerstvo na narodnata otbrana – Generalen shtab 1951, pp. 140 – 141).

*Управление и комуникации
при провеждане на разузнаването с бой*

Успехът на действията на отряда в голяма степен зависи от правилното организиране на управлението и обмена на информация. При разработване на плана за разузнаването с бой щабот определя:

- реда за обмен на информация: между командира на отряда и старшият командир; между командира на отряда с командирите на подчинените и поддържащите формирования; както и реда за обмен на информация между формированията на отряда;
- разчет на комуникационните сили и средства за целия период на разузнаването с бой;
- сигналите за управление.

За бързото възстановяване на прекъснатата комуникация се планират мероприятия за дублиране на свръзката (Ministerstvo na narodnata otbrana – Generalen shtab 1951, pp. 141 – 142).

Обработване на разузнавателните данни

След изпълнение на разузнаването с бой, всички добити материали по разузнаването се изпращат в разузнавателното отделение на старшият щаб. Личният състав на отделението обработва получените сведения и с изводите за намеренията, силата и групировката на противника ги докладва на началника на щаба или непосредствено на командира. Едновременно с това старшият щаб изпраща разузнавателен доклад едно ниво нагоре, заедно с протоколите от разпита на пленниците. Първоначалните разузнавателни данни се предават веднага чрез средствата за комуникация (Ministerstvo na narodnata otbrana – Generalen shtab 1951, pp. 141 – 142).

Контрол на готовността за провеждане на разузнаване с бой

Контролът за изпълнение на поставените задачи, включва проверка на: знанията на личния състав за противостоящия противник (особено разузнавателни признаци на въоръжение и техника, пунктове за управление на противника и други обекти за разузнаване); познаването и разбирането от тях на поставените задачи, способите, последователността за тяхното изпълнение и реда за взаимодействие в хода на водене на разузнаването, сигналите за управление, взаимодействие и опознаване. При проверката на готовността на командирите на формирования от отряда, освен това, се проверява познаването от тях на реда за управление и докладване.

Командирите използват мерките за контрол на готовността за провеждане на разузнаване с бой, за да синхронизират ефектите на бойната мощ. Същите използват минималните изискуеми мерки за контрол, необходими за синхронизиране на прилагането на бойната мощ, необходима за изпълнение на тяхната мисия. Това осигурява на подчинените необходимата гъвкавост, за да реагират на промените в ситуацията. Разбирането и използването на общоприети контролни мерки позволява на командирите и щабовете да разработват и свеждат ясни и кратки заповеди за предстоящи операции, както и да ръководят тактическите действия бързо, с минимална комуникация по време на провеждането.

Мерките за контрол на готовността за провеждане на разузнаване с бой могат да включват: изходно положение, изходен рубеж, начало на изнасянето, време за атака, рубеж за атака, направление за придвижване, направление на атаката, крайна линия за координиране, предна линия на собствените сили, линия за ограничаване на настъплението, линия за съприкосновение, вероятни рубежи за развърщане, сборен пункт и др. (U.S. Army – Department of the Army 2023 a, pp. 3-3 – 3-7)

Контролен лист

за проверка на резултатите от проведено разузнаване с бой

№	Мярка за изпълнение	Да	Не
1.	Разузнаването с бой изпълни своята задача или мисия, като например проникване в зоната за сигурност на противника, определяне на неговия размер и дълбочина и определяне на местоположението и разположението на основните позиции на противника.		

2.	Действащият отряд, провеждащ разузнаването, не е загубил ориентация към целта на разузнаването.		
3.	Отрядът, провеждащ разузнаването с бой, докладва цялата информация бързо и точно на щаба си.		
4.	ОПРСБ запази/ва свободата си за маньовър.		
5.	Отрядът, провеждащ разузнаването с бой, установи и поддържа контакт с В/ПС.		
6.	Отрядът, провеждащ разузнаването с бой, бързо разви успеха.		
7.	Отрядът, провеждащ разузнаването с бой, докладва на щаба за изпълнените задачи за разузнаване с бой.		
8.	Отрядът е изпълнил действащото разузнаване до времето, посочено в заповедта.		
9.	Отрядът доби необходимата информация по време на проведеното разузнаване и я предостави на командира.		
10.	Отрядът, провеждащи РСБ, е наблюдавал, придобил или събирал информация от контакт с местното население (включително биометрични записи, съдебно-медицински материали и документи), чрез разбор или от доклади.		
11.	Информацията, добита от отряда, е обработена и въведена в съответните информационни системи (при наличие на същите).		
12.	Време от получаване на задачата до разполагането на разузнавателните средства на отряда.		
13.	Време за предоставяне на събраните данни на елементите, отговорни за анализиране на данните.		
14.	Време за пренасочване на разузнавателните усилия, за да отговорят на новите изисквания. (адаптивност)		
15.	Време от получаване на задача до завършване на разузнаването с бой.		
16.	Процент от задачите, изпълнени по време на РСБ.		
17.	Процент от изискванията на тактическо ниво, удовлетворени от съществуващите средства за събиране на информация на по-високи или съседни единици на основата на ненамеса.		
18.	Процент на точността на предоставените данни.		
19.	Процент на боеспособните формирания, които са били способни за изпълнение на задачи в различни моменти по време на мисията за разузнаване с бой – начало, край и критични моменти.		
20.	Процент жертви по време на мисията на отряда.		

(ADRP 1-03 The Army Universal TASK LIST, October 2015)

ЗАКЛЮЧЕНИЕ

Историята, в частност военната история, е интересна и важна част от развитието на човечеството. Развитието на военното изкуство следва своя собствена логика, която показва, че нищо във военното дело не се появява изведнъж, а е следствие на редица фактори и предпоставки. През годините се появяват нови видове въоръжени сили и родове войски, способности за тяхното използване и нови технологии. Някои изчезват, като следствие на технологичното развитие и др. фактори, други се трансформират. От историческите примери и данните за развитието през годините могат да се направят съответните изводи и заключения, благодарение на които да се формулират основните съображения, отнасящи се до планирането и воденето на РсБ в съвременни условия.

Кой би помислил преди два века, че кавалерията ще загуби своето място на бойното поле и ще го отстъпи на бронирани машини или кой би преположил, че в началото на 21-вото хилядолетие безпилотните летателни системи ще господстват на бойното поле?

Ако следваме тази логика, както и всички приведени аргументи и посочени в монографията примери, следва да се опитаем да начертаем вероятното бъдеще на РсБ – как очакваме да се развие с прилагането на новите технологии, как ще се приспособи към характера на новата война. Закономерен е и въпросът дали е възможно да изчезне от бойното поле като ненужен способ. Най-лесно е да направим последното заключение и тук да приключим с размишленията по този въпрос, но по-полезно би било да допуснем, че то ще се развие в нови посоки, ще обхване нови домейни или пък ще стане още по-приложимо, умело съчетавайки утвърдените прийоми с новите технологии.

Военните конфликти от последните десетилетия показват, че бойното поле се дигитализира в много голяма степен и умело съчетава използването на БЛС, баражиращи боеприпаси, ракети със среден и далечен обseg, мрежово-цифрови комуникации и средства за ЕВ с традиционни способности за водене на бойните действия. Отбраната и настъплението не са в миналото. Може да са променени техните параметри и темп, но те запазват своето значение в съвременните бойни действия. Това рефлектира и върху всички видове бойни осигурявания и формиращи операции,

които ги съпътстват. От друга страна, ако се пренесем в дигиталната среда, ще открием един свят на безкрайни възможности, не само за творчество и забавление, но и като среда за воюване, което предизвиква командирите да прилагат РСБ на бойното поле в нов, съвсем различен от традиционния му вид.

Има ли бъдеще РСБ или не в известна степен е безсмислен въпрос. Понастоящем технологиите за добиване на информация са напреднали до степен, в която е постигната почти пълна прозрачност на бойното поле. Технологиите за насочване на ударни средства на големи разстояния също е подобрена драстично и повишава прецизността на поразяването. Цената на такива оръжия и на средствата за тяхното управление, обаче, е изключително висока (Тогоі 2024, р. 71).

По какъв начин ще добиваме информация, която ни е необходима, ще зависи както от нашите собствени схващания и способности, така и от това, до каква степен ни позволява противникът, както и от вида на бойните действия. Добиването на информация трябва да се води изпреварващо и в реално време, с висока точност, достоверност, непрекъснатост и скритост. Осигуряването с достоверна, навременна и непрекъсната информация за действията на противника допринася за постигане на надмощие в операцията (Evlogiev & Katsev 2017, р. 323).

В този ред на мисли разузнаването с бой остава ключова тактическа операция в съвременните военни действия, като се адаптира спрямо нуждите на конфликта и особеностите на терена. Докато в миналото РСБ е насочено основно към големи конвенционални войни, днес то намира приложение и в асиметрични конфликти и градска среда. Независимо от промените, основните му цели и тактики остават непроменени – чрез активен бой да се събере разузнавателна информация, която подпомага по-мощни настъпателни действия.

ЛИТЕРАТУРА

БЕЛЧЕВ, Г., 2022. *Обучение по тактическа и тактико-специална подготовка с курсанти и специализанти в НВУ „Васил Левски“*. Велико Търново, Издателски комплекс на НВУ „Васил Левски“. ISBN 978-954-753-347-9.

БОЗОВ, И., 2020. Характеристики, влияещи на бойните действия в град и отражението им върху огневата поддръжка от артилерията. В: *Годишник на НВУ „Васил Левски“, част I*. ISSN 1312-6148.

БОЗОВ, И., 2021. Оценка на разузнавателните възможности на безпилотни летателни апарати. В: *International Scientific Conference — Defense Technologies (DefTech)*. Shumen, Faculty of Artillery, Air Defense and Communication and Information Systems. ISSN 2367-7902.

БУКЕЙХАНОВ, Пётр, 2013. *Курская битва, которую мы начали*. Москва: Алгоритм. ISBN 978-5-4438-0432-3.

ВОРОБЬЕВ, И. Н., 2002. *Тактика – искусство боя, учебник*. Москва, Общевоинская академия Вооруженных сил Российской Федерации.

ГОРШКОВ, В. А., 2012. *Тактика, Часть 1 „Общая тактика“*, Учебное пособие. Рязань, Рязанское высшее воздушно-десантное командное училище (военный институт) имени генерала армии В.Ф. Маргелова.

ГРАДЕВ., К.; МАРИНОВ, П. и ИВАНОВ, Д., 2022. Анализ на оперативната среда за участие на формирования от сухопътни войски в стабилизиращи операции. *Военен журнал, бр. 3-4*. София: ВА „Г. С. Раковски“. ISSN 0861-7392.

ДЖУМАЛИЕВ; ДРЕНИКОВ; ОВЧАРОВ, 1924. *Нападения въ позиционната война. Щурмови команди при позиционната война. Патрулни нападения извършени отъ 18-и пех. Етърски полкъ презъ 1917 – 1918 год. на южния фронтъ*. София: Печатница на Армейския военно-издателски фондъ. Военна библиотека № 20.

ДЪРВИНГОВ, П.; БУЧКОВ, Л., 1926. Упростена наука за пехотната тактика. *Военна библиотека № 35*. София: Печатница на Армейския военно-издателски фонд.

ЕВЛОГИЕВ, С.; КАЦЕВ, И., 2017. Преглед на съвременните оптически прибори за разузнаване, предназначени за използване от артилерийските предни наблюдатели. В: *Сборник доклади от Международна*

научна конференция на факултет „Артилерия, ПВО и КИС. Шумен: Издателски комплекс на НВУ „Васил Левски“, факултет „Артилерия, ПВО и КИС“. ISSN 2367-7902.

ЕНЕВ, Е., 2013. *Бойно използване на маневрените формирования от сухопътни войски – учебник, Част първа „Батальон“, Том I, Тактически основи на боя. Основни видове бойни действия и преходни фази на бойните действия*. София: Военна академия „Г. С. Раковски“.

МИНИСТЕРСТВО НА НАРОДНАТА ОТБРАНА – ГЕНЕРАЛЕН ЩАБ, 1948. *Наставление по войсковото разузнаване*. София: Печатница при Генералния щаб.

МИНИСТЕРСТВО НА НАРОДНАТА ОТБРАНА – ГЕНЕРАЛЕН ЩАБ, 1951. *Наставление по войсковото разузнаване*. София: Печатница при Генералния щаб.

МИНИСТЕРСТВО НА ОТБРАНАТА, 2018. *Доктрина за провеждане на операции, Национална публикация (НП-3), Издание (А), октомври 2018 г.* София: МО.

МИНИСТЕРСТВО НА ОТБРАНАТА, 2020. *Доктрина за сухопътни операции, Национална публикация (НП-3.2), Издание (А) април 2020.* София: МО.

МИНИСТЕРСТВО НА ОТБРАНАТА, 2023. *Тактика на механизираниите и танкови формирования – Тактическа публикация на Въоръжените сили на Република България, ТП 3.2-1.* София: МО.

МИНИСТЕРСТВО ОБОРОНЫ СССР – ИНСТИТУТ ВОЕННОЙ ИСТОРИИ, 1979. *Советская военная энциклопедия [В 8 томах], том 7.* [под редакцией Огаркова, Н.В.]. Москва: Воениздат.

МИНИСТЕРСТВО ОБОРОНЫ РОССИЙСКОЙ ФЕДЕРАЦИИ, 2006. *Боевой устав по подготовке и ведению общевойскового боя, Част 2 „Батальон, Рота*“. Москва: Военное издательство.

МИНИСТЕРСТВО ОБОРОНЫ СССР, 1982. *Боевой устав Сухопутных войск, Часть II „Батальон, Рота*“. Москва: Военное издательство.

НИКОЛЕНКО И. В.; НИЗАМОВ, Э. Р.; СТАРКОВ, Р. В., 2014. *Тактика, Учебное пособие, Часть 7 „Иностранные армии. Организация, вооружение и тактика подразделений армии Китая*“. Рязань: РВВДКУ.

ОФИС НА НАТО ПО СТАНДАРТИЗАЦИЯ (NSO), 2012. *Речник на термините и дефинициите, свързани със сухопътни операции,*

използвани в НАТО, Съюзна публикация ААР-39. [на български език]. Брюксел: Организация на Северноатлантическия договор.

ОФИС НА НАТО ПО СТАНДАРТИЗАЦИЯ (NSO), 2021. *Речник на термините и дефинициите, използвани в НАТО, Съюзна публикация ААР-06* [на български език]. Брюксел: Организация на Северноатлантическия договор.

КОЛЕКТИВ, 1922. Правилник за обучение и действие на пехотата, Част II. *Военна библиотека № 10*. София: Печатница на Армейския военно-издателски фондъ.

ЛЕЕР, Г. А. [Генерал-лейтенант] (гл. редактор), 1893. *Енциклопедия военныхъ и морскихъ наукъ, Томъ VI*. Санкт Петербургъ: типография В. Безобразова и комп.

ПОЕНДАРУ [Генералъ, Воененъ Министръ] и ЛАХОВАРИ [Генералъ, Началникъ на главния генерален щабъ на армията], 1897 [Ромжния]. *Уставъ за полската служба (Указ № 1324, 3 Августъ 1895 – Превод)* [Превел: Г. Д.]. София: Библиотека на военното министерство, Печатница „Воененъ журналъ“.

СИМОНЯН, Р. Г.; ГРИШИН, С. В.; НИКОЛАЕВ, Н. С.; ТУМАС, В. А., 1972. *Разведка в боевых примерах (Великая Отечественная война 1941-1945 гг. и последвоенный период)*. Москва: Военное издательство Министерства обороны СССР.

ТАШКОВ, Д. и РУСЕКОВ, Л., 2021. Реализиране на бойните функции и влияние на факторите на средата при изпълнение на блокадни операции от Сухопътните войски. В: *Доклади от международна научна конференция „Отбранителни технологии“ FefTech 2021*. Шумен, Факултет „Артилерия, Противовъздушна отбрана и Комуникационни и информационни системи“. ISSN 2367-7902.

ТАШКОВ, Д.; СТОЙКОВ, С. и СТОЙЧЕВ, С., 2009. Знанието и обучението в системата за сигурност и отбрана. В: *Сборник доклади от годишна университетска научна конференция, Том 8. 2009., Велико Търново: НВУ „Васил Левски“*. ISSN 954-753-035-6.

ТОДОРОВЪ, Ив. [полковникъ], 1928. *Обща тактика* [одобрена отъ Щаба на армията съ № 1292 отъ 4 октомврий 1927 г.]. София: Печатница на Армейския военно-издателски фонд.

ЦВЕТКОВ, К. и колектив, 2016. *Алманах на сухопътните войски на България, Книга втора „Българска пехота“*. София: Асоциация на Сухопътните войски на България – Национален военноисторически музей,

Фондация „Българско военно историческо наследство“. ISBN 978-954-509-566-5.

ЦВЕТКОВ, К. и колектив, 2017. *Алманах на сухопътните войски на България, Книга трета „Българска пехота“*. София: Асоциация на Сухопътните войски на България – Национален военноисторически музей, Фондация „Българско военно историческо наследство“. ISBN 978-954-302-041-6.

ЦВЕТКОВ, К. и колектив, 2018. *Алманах на сухопътните войски на България, Книга четвърта „Българска пехота, безсмъртните дивизии на България“*. София: Асоциация на Сухопътните войски на България. ISBN 978-954-302-046-1.

ЩЕРБАК, В. В. [генерал-майор], АНДРЕЕВ, В. С., 1999. *Организация, вооружение и тактика действий частей и подразделений армий иностранных государств, учебное пособие*. Рязань: Рязанский (дважды краснознаменный) институт воздушно-десантных войск, Кафедра тактики.

ЯНЧУЛЕВ, Кирил, 1941. *Тактика на пехотата*. София: Печатница на военно-издателски фонд.

ANGLIM, Simon, JESTICE, Phyllis G., RICE, Rob S., RUSCH Scott M., SERRATI John, 2007 [reprinted]. *Fighting techniques of the ancient world : 3000 BC - AD 500 : equipment, combat skills, and tactics*, THOMAS DUNNE New York: Books, St. Martin's Press ISBN 0-312-30932-5.

ARMY PUBLISHING DIRECTORATE, 2021. *Chinese Tactics, Army Techniques Publication No. 7-100.3 (ATP 7-100.3), 09 August*. Washington, DC: Headquarters Department of the Army.

ASIATICUS [Pseud], 1908. *Reconnaissance in the Russo-Japanese War* [Translated from the German by J. Montgomery]. London and Aylesbury: Hazell, Watson and Viney, LD.

BRUCE, R. B.; DICKIE, I.; KILEY, K.; PAVKOVIC, M. F.; SCHNEID, F. C., 2008. *Fighting Techniques of the Napoleonic Age 1792 – 1815, Equipment, Combat Skills, and Tactics*. Thomas Dunne Books. New York: St. Martin's Press, Amber Books Ltd. ISBN-13: 978-0-312-37587-4, ISBN-10: 0-312-37587-5, 2008.

BULAT, Rade; DRLJEVIC, Savo & PODBOJ, Stanislav, 1962. *Razvoj taktike Sovjetske armije 1941-1945*. In: *Vojna biblioteka, Inostrani pisci, Knjiga trideset deveta*. Beograd: Vojnoizdavački zavod JNA “Vojno delo”. [in Serbian Latin].

COMITE D'OFFICIERS DE TOUTES ARMES, 1910. *Dictionnaire militaire; Encyclopédie des sciences militaires, Tome II: I – Z*. [Éditeurs de l'annuaire officiel de l'armée, etc., etc.]. Paris/Nancy: Librairie militaire Berger-Levarault et cie.

FIX., R., 1993. *Reconnaissance in Force: Key Contributor to Tempo, Monograph*. Fort Leavenworth, Kansas: US Army Command and General Staff College, School of Advanced Military Studies. First Term AY 92-93.

FOSTEN, Bryan, 1982. *Wellington's Light Cavalry, Men-at-arms series*. Osprey Publishing, Midland House, West Way, Botley, Oxford, UK; Long Island City, NY, USA. ISBN 978-085-045-449-9.

GAŽEVIĆ, Nikola (ed), 1973. *Vojna Enciklopedija, Drugo izdanje, Tom 5*. Beograd: Izdanje Redakcije Vojne enciklopedije. [in Serbian].

GRAU, Lester W., 2018. Reconnaissance-in-Force Russian Style. *Armor: Mounted Maneuver Journal, Vol. CXXX, No. 1, Winter Spring 2018*. [online] available from: https://www.moore.army.mil/armor/eArmor/content/issues/2018/Winter-Spring/ARMOR_Winter-Spring_2018_edition.pdf.

HAYTHORNTHWAITE, P., 2013 a. *Napoleonic Heavy Cavalry & Dragoon Tactics*. UK, Oxford: Osprey Publishing. ISBN 978 184-908- 710- 0.

HAYTHORNTHWAITE, P., 2013 b. *Napoleonic Light Cavalry Tactics*. UK, Oxford: Osprey Publishing. ISBN 978-178-096-102-6.

LA ROCHE-AYMON, Antoine Charles Étienne Paul, comte de, 1817. *DES TROUPES LÉGÈRES, ou réflexions sur l'organisation, l'instruction et la tactique de l'infanterie et de la cavalerie légères*. Paris: Chez Magimel, Anselin et Pochard, Libraires pour l'Art militaire. [online] Available from: https://archive.org/details/bub_gb_NXJv6pKN8IsC/page/64/mode/2up; http://books.google.com/books?id=NXJv6pKN8IsC&hl=&source=gbs_api. [in French].

LEOPOLD I^{er}, ROI DES BELGES, 1832. *Reglement sur le service des armées en campagne*. Gand: Imprimerie militaire de J.-F. Sievon. (rue St.-Amand, 5), 27 Juillet 1832.

LOUIS-PHILIPPE I^{er}, ROI DES FRANÇAIS, 1832. *Ordonnance sur le service des armées en campagne: règlement du 3 mai 1832*. Paris, Imprimerie et librairie militaires de Paul Dupont, 1875. [online] Available from: https://books.google.bg/books/about/Ordonnance_sur_le_service_des_arm%C3%A9es_en.html?id=iF5mAAAACAAJ&redir_esc=y

MAY, Timothy, 2007. *The Mongol Art of War: Chinggis Khan and the Mongol Military System*. [First published in Great Britain by Pen & Sword

Military] Barnsley, South Yorkshire: Pen & Sword Books Ltd. ISBN 184-415-476-9, ISBN 978-184-415-476-0, eISBN 978-184-468-367-3.

MINISTÈRE DES ARMÉE, 2021. *Concept d'emploi des forces terrestres (CEFT) 2020-2035, RFT 3.2.0*. Paris, Centre de doctrine et d'enseignement du commandement (CDEC) de l'armée de Terre (Chef d'état-major de l'armée de Terre, N° 508578/ARM/EMAT/SCOAT/BEMP/NP), le 28 septembre 2021. [online]. Available from: https://data.over-blog-kiwi.com/1/43/00/01/20211008/ob_3b0dc7_20210929-np-cdec-ddo-rft-3-2-0-ceft.pdf. [in French].

MINISTÉRIO DA DEFESA NACIONAL, 2012. *Publicação Doutrinária do Exército (PDE) 03-00 „OPERAÇÕES”*. Lisboa: EXÉRCITO PORTUGUÊS, Abril de 2012. [in Portuguese].

MOSSMAN, Billy C., 1990. *Ebb and Flow: November 1950 – July 1951. United States Army in The Korean War*. Washington, D.C.: United States Army Center of Military History.

NATO STANDARDIZATION OFFICE (NSO), 2018. *Allied Land Tactics, ATP-3.2.1, Edition B, Version 1, August 2018*. Brussels, NATO.

NATO STANDARDIZATION OFFICE (NSO), 2022. *Conduct of Land Tactical Activities, ATP-3.2.1.1, Edition C, version 1, February 2022*. Brussels, NATO.

NISTORESCU, C. V., 2024. The fragile nature of concentration of effort principle and the instability of the 3:1 force ratio. *Bulletin of “Carol I” National Defence University*, vol. 13, no 3. [online]. Available from: <https://doi.org/10.53477/2284-9378-24-37No.3/2024>.

SOCIÉTÉ DE SAVANTS ET DE GENS DE LETTRES, 1886. *La Grande encyclopédie*, Tome 28 [Accompagné de trois cartes en couleurs, hors texte]. Paris, Société anonyme de La grande encyclopédie.

TOROI, G.-I., 2024. The case for enhancing the role of deception the role of deception in Romanian military doctrine. *Bulletin of “Carol I” National Defence University*, vol. 13, no 3, pp. 60-81. [online] Available from: <https://doi.org/10.53477/2284-9378-24-37No.3/2024>.

U.S. ARMY – DEPARTMENT OF THE ARMY, 2019. *Offense and Defense, US Army Doctrine Publication No. 3-90 (ADP-3-90), 31 July*. Washington, DC: Headquarters, Combined Arms Doctrine Directorate.

U.S. ARMY – DEPARTMENT OF THE ARMY, 2023 a. *Tactics, US Army Field Manual No. 3-90 (FM 3-90), 01 May*. Washington, DC: Headquarters, Combined Arms Doctrine Directorate.

U.S. ARMY – DEPARTMENT OF THE ARMY, 2023 b. *Reconnaissance and Security Operations, U.S. Army Field Manual No. 3-98 (FM 3-98), 10 January*. Washington, DC: Headquarters, Combined Arms Doctrine Directorate.

U.S. ARMY – DEPARTMENT OF THE ARMY, 2023 c. *Intelligence, US Army Field Manual No. 2-0 (FM 2-0), 01 October 2023*. Washington, D.C.: Headquarters, Arms Doctrine Directorate.

U.S. ARMY – HEADQUARTERS DEPARTMENT, 2021. *Chinese tactics, Army Techniques Publication No. 7-100.3 (ATP 7-100.3)*. Washington, DC, 09 August.

U.S GOVERNMENT PRINTING OFFICE, 1939. U.S Army Tentative Field Service Regulations “Operations” (FM 100-5). [Prepared under the direction of the Chief of Staff] Washington, D.C.: War Department.

WAR DEPARTMENT, 1945. *Handbook on German Military Forces. Technical Manual TM-E-30-451*. Washington D. C.: Government Printing Office, 15 March 1945. [online]. Available from: <https://www.cuttersguide.com/pdf/ww2/Handbook%20on%20German%20Military%20Forces%201945.pdf>

REFERENCES

ANGLIM, Simon, JESTICE, Phyllis G., RICE, Rob S., RUSCH Scott M., SERRATI John, 2007 [reprinted]. *Fighting techniques of the ancient world : 3000 BC - AD 500 : equipment, combat skills, and tactics*, THOMAS DUNNE New York: Books, St. Martin's Press ISBN 0-312-30932-5.

ARMY PUBLISHING DIRECTORATE, 2021. *Chinese Tactics, Army Techniques Publication No. 7-100.3 (ATP 7-100.3), 09 August*. Washington, DC: Headquarters Department of the Army.

ASIATICUS (Pseud), 1908. *Reconnaissance in the Russo-Japanese War* [Translated from the German by J. Montgomery]. London and Aylesbury: Hazell, Watson and Viney, LD.

BELCHEV, G., 2022. *Obucheñnie po takticheska i taktiko-spetsialna podgotovka s kursanti i spetsializanti v NVU “Vasil Levski”*. Veliko Tarnovo: Izdatelski kompleks na NVU “Vasil Levski”. ISBN 978-954-753-347-9. [in Bulgarian].

BOZOV, I., 2020. Harakteristiki, vliyaeshti na boynite deystvia v grad i otrazhenieto im varhu ognevata poddrzhka ot artileriyata. In: *Godishnik na*

NVU "Vasil Levski", chast I. Veliko Tarnovo: NVU. ISSN 1312-6148. [in Bulgarian].

BOZOV, I., 2021. Otsenka na razuznavatelните vazmozhnosti na bezpilotni letatelni aparati. In: *International Scientific Conference — Defense Technologies (DefTech). Shumen, Faculty of Artillery, Air Defense and Communication and Information Systems*. ISSN 2367-7902. [in Bulgarian].

BRUCE, R. B.; DICKIE, I.; KILEY, K.; PAVKOVIC, M. F.; SCHNEID, F. C., 2008. *Fighting Techniques of the Napoleonic Age 1792 – 1815, Equipment, Combat Skills, and Tactics*. Thomas Dunne Books. New York: St. Martin's Press, Amber Books Ltd. ISBN-13: 978-0-312-37587-4, ISBN-10: 0-312-37587-5, 2008.

BUKEYHANOV, P., 2013. *Kurskaya bitva, kotoruyu my nachali*. Moskva: Algoritm. ISBN 978-5-4438-0432-3. [in Russian].

BULAT, Rade; DRLJEVIC, Savo & PODBOJ, Stanislav, 1962. Razvoj taktike Sovjetske armije 1941-1945. In: *Vojna biblioteka, Inostrani pisci, Knjiga trideset deveta*. Beograd: Vojnoizdavački zavod JNA "Vojno delo". [in Serbian Latin].

COMITE D'OFFICIERS DE TOUTES ARMES, 1910. *Dictionnaire militaire; Encyclopédie des sciences militaires, Tome II: I – Z*. [Éditeurs de l'annuaire officiel de l'armée, etc., etc.]. Paris/Nancy: Librairie militaire Berger-Levarault et cie.

DARVINGOV, P. & BUCHKOV, L., 1926. Uprostena nauka za pehotnata taktika. *Voenna biblioteka № 35*. Sofia: Pechatnitsa na Armeyskia voenno-izdatelski fond. [in Bulgarian].

DZHUMALIEV; DRENIKOV; OVCHAROV, 1924. *Napadenia v pozitsionnata vojna. Shturmovi komandi pri pozitsionnata vojna. Patrulni napadenia izvarsheni ot 18-i peh. Etarski polk prez 1917 – 1918 god. na yuzhnia front*. Sofia: Pechatnitsa na Armeyskia voenno-izdatelski fonda. *Voenna biblioteka № 20*. [in Bulgarian].

ENEV, E., 2013. *Boyno izpolzване na manevrenite formirovania ot suhopatni voyski – uchebnik, Chast parva „Batalyon“, Tom I "Takticheski osnovi na boya. Osnovni vidove boyni deystvia i prehodni fazi na boynite deystvia"*. Sofia: Voenna akademija "G. S. Rakovski". [in Bulgarian].

EVLOGIEV, S.; KATSEV, I., 2017. Pregled na savremennite opticheski pribori za razuznavane, prednaznacheni za izpolzване ot artileriyskite predni nablyudатели. In: *Sbornik dokladi ot Mezhdunarodna nauchna konferentsia na*

fakultet „Artileria, PVO i KIS. Shumen: Izdatelski kompleks na NVU „Vasil Levski“, fakultet „Artileria, PVO i KIS“. ISSN 2367-7902. [in Bulgarian].

FIX., R., 1993. *Reconnaissance in Force: Key Contributor to Tempo, Monograph*. Fort Leavenworth, Kansas: US Army Command and General Staff College, School of Advanced Military Studies. First Term AY 92-93.

FOSTEN, B., 1982. *Wellington's Light Cavalry, Men-at-arms series*. Osprey Publishing, Midland House, West Way, Botley, Oxford, UK; Long Island City, NY, USA. ISBN 978-085-045-449-9.

GAŽEVIĆ, N. (ed), 1973. *Vojna Enciklopedija, Drugo izdanje, Tom 5*. Beograd: Izdanje Redakcije Vojne enciklopedije. [in Serbian].

GORSHKOV, V. A., 2012. *Taktika, Chast' I „Obshtaya taktika“, Uchebnoe posobie*. Ryazan: Ryazanskoe vysshee vozdushno-desantnoe komandnoe uchilishte (voennyi institut) imeni generala armii V. F. Margelova. [in Russian].

GRADEV., K.; MARINOV, P. & IVANOV, D., 2022. Analiz na operativnata sreda za uchastie na formirovania ot suhopatni voyski v stabilizirashti operatsii. *Voenen zhurnal*, no 3-4. Sofia: VA “G. S. Rakovski”. ISSN 0861-7392. [in Bulgarian].

GRAU, Lester W., 2018. Reconnaissance-in-Force Russian Style. *Armor: Mounted Maneuver Journal, Vol. CXXX, No. 1, Winter Spring 2018*. [online] available from: https://www.moore.army.mil/armor/eArmor/content/issues/2018/Winter-Spring/ARMOR_Winter-Spring_2018_edition.pdf.

HAYTHORNTHWAITE, P., 2013. *Napoleonic Heavy Cavalry & Dragoon Tactics*. UK, Oxford: Osprey Publishing. ISBN 978 184-908- 710- 0.

HAYTHORNTHWAITE, P., 2013 b. *Napoleonic Light Cavalry Tactics*. UK, Oxford: Osprey Publishing. ISBN 978-178-096-102-6.

KOLEKTIV, 1922. Pravilnik za obuchenie i deystvie na pehotata, Chast II. *Voenna biblioteka № 10*. Sofia: Pечатnitsa na Armeyskia voenno-izdatelski fond. [in Bulgarian].

LA ROCHE-AYMON, Antoine Charles Étienne Paul, comte de, 1817. *DES TROUPES LÉGÈRES, ou réflexions sur l'organisation, l'instruction et la tactique de l'infanterie et de la cavalerie légères*. Paris: Chez Magimel, Anselin et Pochard, Libraires pour l'Art militaire. [online] Available from: https://archive.org/details/bub_gb_NXJv6pKN8IsC/page/64/mode/2up; http://books.google.com/books?id=NXJv6pKN8IsC&hl=&source=gbs_api. [in French].

LEER, G. A. [General-leutenant] (ed.), 1893. *Entsiklopediya voennyh i morskikh nauk, Tom VI*. Sankt Peterburg: tipografiya V. Bezobrazova i komp. [in Russian].

LEOPOLD I^{er}, ROI DES BELGES, 1832. *Reglement sur le service des armées en campagne*. Gand: Imprimerve militaire de J.-F. Sievon. (rue St.-Amand, 5), 27 Juillet 1832. [in French].

LOUIS-PHILIPPE I^{er}, ROI DES FRANÇAIS, 1832. *Ordonnance sur le service des armées en campagne: règlement du 3 mai 1832*. Paris, Imprimerie et librairie militaires de Paul Dupont, 1875. [online] Available from: https://books.google.bg/books/about/Ordonnance_sur_le_service_des_arm%C3%A9es_en.html?id=iF5mAAAACAAJ&redir_esc=y. [in French].

MAY, T., 2007. *The Mongol Art of War: Chinggis Khan and the Mongol Military System*. [First published in Great Britain by Pen & Sword Military] Barnsley, South Yorkshire: Pen & Sword Books Ltd. ISBN 184-415-476-9, ISBN 978-184-415-476-0, eISBN 978-184-468-367-3.

MINISTÈRE DES ARMÉE, 2021. *Concept d'emploi des forces terrestres (CEFT) 2020-2035, RFT 3.2.0*. Paris : Centre de doctrine et d'enseignement du commandement (CDEC) de l'armée de Terre (Chef d'état-major de l'armée de Terre, N° 508578/ARM/EMAT/SCOAT/BEMP/NP), le 28 septembre 2021. [online] Available from: https://data.over-blog-kiwi.com/1/43/00/01/20211008/ob_3b0dc7_20210929-np-cdec-ddo-rft-3-2-0-ceft.pdf. [in French].

MINISTÉRIO DA DEFESA NACIONAL, 2012. *Publicação Doutrinária do Exército (PDE) 03-00 „OPERAÇÕES”*. Lisboa: EXÉRCITO PORTUGUÊS, Abril de 2012. [in Portuguese].

MINISTERSTVO NA NARODNATA OTBRANA – GENERALEN SHTAB, 1948. *Nastavlenie po voyskovoto razuznavane*. Sofia: Pechatnitsa pri Generalnia shtab. [in Bulgarian].

MINISTERSTVO NA NARODNATA OTBRANA – GENERALEN SHTAB, 1951. *Nastavlenie po voyskovoto razuznavane*. Sofia: Pechatnitsa pri Generalnia shtab. [in Bulgarian].

MINISTERSTVO NA OTBRANATA, 2018. *Doktrina za provezh-dane na operatsii, Natsionalna publikatsia (NP-3), Izdanie (A), oktombri 2018*. Sofia: MO. [in Bulgarian].

MINISTERSTVO NA OTBRANATA, 2020. *Doktrina za suho-patni operatsii, Natsionalna publikatsia (NP-3.2), Izdanie (A) april 2020*. Sofia: MO. [in Bulgarian].

MINISTERSTVO NA OTBRANATA, 2023. *Taktika na mehanielizirane i tankovi formirovania – Takticheska publikatsia na Vaorazhenite sili na Republika Bulgaria, TP 3.2-1*. Sofia: MO. [in Bulgarian].

MINISTERSTVO OBORONY ROSSIYSKOY FEDERATSII, 2006. *Boevoy ustav po podgotovke i vedeniyu obshtevoykovogo boya, Chast' 2 „Batal'on, Rota“*. Moskva: Voennoe izdatel'stvo. [in Russian].

MINISTERSTVO OBORONY SSSR – INSTITUT VOENNOY ISTORII, 1979. *Sovetskaya voennaya entsiklopedia [V 8 tomah], Tom 7*. [Ogarkov, N.V. (ed.)]. Moskva: Voenizdat. [in Russian].

MINISTERSTVO OBORONY SSSR, 1982. *Boevoy ustav Suhoputnyh voysk, Chast' II “Batal'on, Rota”*. Moskva: Voennoe izdatel'stvo. [in Russian].

MOSSMAN, Billy C., 1990. *Ebb and Flow: November 1950 – July 1951. United States Army in The Korean War*. Washington, D.C.: United States Army Center of Military History. ISBN 978-016-023-486-6.

NATO STANDARDIZATION OFFICE (NSO), 2018. *Allied Land Tactics, ATP-3.2.1, Edition B, Version 1, August 2018*. Brussels: NATO.

NATO STANDARDIZATION OFFICE (NSO), 2022. *Conduct of Land Tactical Activities, ATP-3.2.1.1, Edition C, version 1, February 2022*. Brussels: NATO.

NIKOLENKO I. V.; NIZAMOV, E. R. & STARKOV, R. V., 2014. *Taktika, Uchebnoe posobie, Chast' 7 “Inostrannye armii. Organizatsiya, vooruzhenie i taktika podrazdeleniy armii Kitaya”*. Ryazan: RVVDKU. [in Russian].

NISTORESCU, C. V., 2024. The fragile nature of concentration of effort principle and the instability of the 3:1 force ratio. *Bulletin of “Carol I” National Defence University*, vol. 13, no 3. [online]. Available from: <https://doi.org/10.53477/2284-9378-24-37No.3/2024>.

OFIS NA NATO PO STANDARTIZATSIA (NSO), 2012. *Rechnik na terminite i defnitsiite, svarzani sas suhopatni operatsii, izpolzvani v NATO, Sayuzna publikatsia AAP-39*. Brussels: Organizatsia na Severnoatlanticheskia dogovor. [in Bulgarian].

OFIS NA NATO PO STANDARTIZATSIA (NSO), 2021. *Rechnik na terminite i defnitsiite, izpolzvani v NATO, Sayuzna publikatsia AAP-06*. Brussels: Organizatsia na Severnoatlanticheskia dogovor. [in Bulgarian].

POENDARU [General, Voenen Ministr] & LAHOVARI [General, Nachalnik na glavnia generalen shtab na armiyata], 1897 [Romania]. *Ustav za*

polskata sluzhba (Ukaz № 1324, 3 Avgusty 1895). [Prevod G. D.]. Sofia: Biblioteka na voennoto ministerstvo, Pechatnitsa „Voenen zhurnal“. [in Bulgarian].

SIMONYAN, R. G.; GRISHIN, S. V.; NIKOLAYEV, N. S. & TUMAS, V. A., 1972. *Razvedka v boyevykh primerah (Velikaya Otechestvennaya vojna 1941-1945 gg. i posledvoyennyy period)*. Moskva: Voennoye izdatel'stvo Ministerstva oborony SSSR. [in Russian].

SHTERBAK, V. [general-mayor]; ANDREEV, V., 1999. *Organizatsiya, vooruzhenie i taktika deystviy chastey i podrazdeleniy armiy inostrannykh gosudarstv, uchebnoe posobie*. Ryazan: Ryazanskiy (dvazhdy krasnoznamenniy) institut vozdushno-desantnykh voysk, Kafedra taktiki. [in Russian].

SOCIÉTÉ DE SAVANTS ET DE GENS DE LETTRES, 1886. *La Grande encyclopédie*, Tome 28 [Accompagné de trois cartes en couleurs, hors texte]. Paris : Société anonyme de La grande encyclopédie.

TASHKOV, D. & RUSEKOV, L., 2021. Realizirane na boynite funktsii i vliyanie na faktorite na sredata pri izpalnenie na blo-kadni operatsii ot Suhopatnite voyski. In: *Dokladi ot mezhdunarodna nauchna konferentsia "Otbranitelni tehnologii" FefTech 2021*. Shumen: Fakultet "Artileria, Protivovazdushna obrana i Komunikatsionni i informatsionni sistemi". ISSN 2367-7902. [in Bulgarian].

TASHKOV, D.; STOYKOV, S. & STOYCHEV, S., 2009. Znaniето i obuchenieto v sistemata za sigurnost i obrana. In: *Sbornik dokladi ot godishna universitetska nauchna konferentsia, Tom 8*. Veliko Tarnovo: NVU "Vasil Levski". ISSN 954-753-035-6. [in Bulgarian].

TODOROV, Iv. [polkovnik], 1928. *Obshta taktika* [odobrena ota Shtaba na armiyata s № 1292 ot 4 oktomvriy 1927 g.]. Sofia: Pechatnitsa na Armeyskia voenno-izdatelski fond. [in Bulgarian].

TOROI, G.-I., 2024. The case for enhancing the role of deception the role of deception in Romanian military doctrine. *Bulletin of "Carol I" National Defence University*, vol. 13, no 3, pp. 60-81. [online]. Available from: <https://doi.org/10.53477/2284-9378-24-37No.3/2024>.

TSVETKOV, K. & kolektiv, 2016. *Almanah na suhopatnite voyski na Bulgaria, Kniga vtora "Balgarska pehota"*. Sofia: Asotsiatsia na Suhopatnite voyski na Bulgaria – Natsionalen voennoistoricheski muzey, Fondatsia "Balgarsko voenno istorichesko nasledstvo". ISBN 978-954-509-566-5. [in Bulgarian].

TSVETKOV, K. & kolektiv, 2017. *Almanah na suhopatnite voyski na Bulgaria, Kniga tretа "Balgarska pehota"*. Sofia: Asotsiatsia na Suhopatnite

voyski na Bulgaria – Natsionalen voennoistoricheski muzey, Fondatsia „Balgarsko voenno istorichesko nasledstvo“. ISBN 978-954-302-041-6. [in Bulgarian].

TSVETKOV, K. & kolektiv, 2018. Almanah na suhopatnite voyski na Bulgaria, Kniga chetvarta “Balgarska pehota, bezsmartnite divizii na Bulgaria”. Sofia: Asotsiatsia na Suhopatnite voyski na Bulgaria. ISBN 978-954-302-046-1. [in Bulgarian].

U.S. ARMY – DEPARTMENT OF THE ARMY, 2019. *Offense and Defense, US Army Doctrine Publication No. 3-90 (ADP-3-90), 31 July*. Washington, DC: Headquarters, Combined Arms Doctrine Directorate.

U.S. ARMY – DEPARTMENT OF THE ARMY, 2023 a. *Tactics, US Army Field Manual No. 3-90 (FM 3-90), 01 May*. Washington, DC: Headquarters, Combined Arms Doctrine Directorate.

U.S. ARMY – DEPARTMENT OF THE ARMY, 2023 b. *Reconnaissance and Security Operations, U.S. Army Field Manual No. 3-98 (FM 3-98), 10 January*. Washington, DC: Headquarters, Combined Arms Doctrine Directorate.

U.S. ARMY – DEPARTMENT OF THE ARMY, 2023 c. *Intelligence, US Army Field Manual No. 2-0 (FM 2-0), 01 October 2023*. Washington, D.C.: Headquarters, Arms Doctrine Directorate.

U.S. GOVERNMENT PRINTING OFFICE, 1939. *U.S Army Tentative Field Service Regulations “Operations” (FM 100-5)*. [Prepared under the direction of the Chief of Staff] Washington, D.C.: War Department.

U.S. ARMY – HEADQUARTERS DEPARTMENT, 2021. *Chinese tactics, Army Techniques Publication No. 7-100.3 (ATP 7-100.3)*. Washington, DC, 09 August.

VOROBY’EV, I. N., 2002. *Taktika – iskusstvo boya, uchebnik*. Moskva: Obshtevoykovaya akademiya Vooruzhennyh sil Rossiyskoy Federatsii. [in Russian].

WAR DEPARTMENT, 1945. *Handbook on German Military Forces. Technical Manual TM-E-30-451*. Washington D. C., Government Printing Office, 15 March 1945. [online] Available from: <https://www.cuttersguide.com/pdf/ww2/Handbook%20on%20German%20Military%20Forces%201945.pdf>

YANCHULEV, K., 1941. *Taktika na pehotata*. Sofia: Pechatnitsa na voenno-izdatelski fond. [in Bulgarian].

полковник доц. д-р Йордан Методиев Петков
подполковник д-р Ивайло Иванов Хинов

РАЗУЗНАВАНЕ С БОЙ

Българска, Първо издание, 2025 г.

полк. доц. д-р Атанас Ставрев Атанасов, *рецензент, 2025 г.*
доц. д-р Стоян Валентинов Николов, *рецензент, 2025 г.*

Иван Павлов, *редактор, 2025 г.*
Георги Кирилов, *предпечатна подготовка, 2025 г.*

Военна академия „Георги Стойков Раковски“, *издател, 2025 г.*
София, бул. „Евлоги и Христо Георгиеви“, № 82
<https://rndc.bg/publishing>

ISBN 978-619-7711-72-1